

出来形管理基準及び規格値

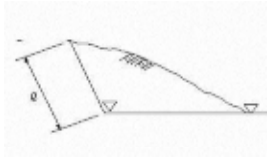
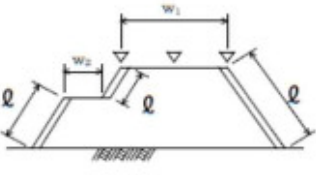
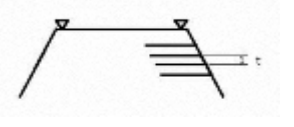
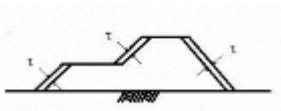
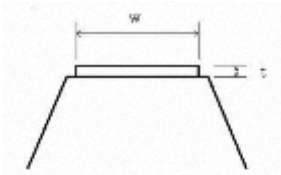
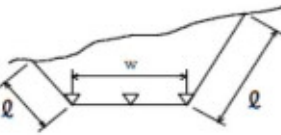

単位：mm

| 編 | 章 | 節 | 条 | 枝番 | 工 種 | 測 定 項 目 | 規 格 値 | 測 定 基 準 | 測 定 箇 所 | 摘 要 | |
|----------|---------|-----------------|---|----|--|--------------|---------------------|--|---|-----|-------|
| 1 共通編 | 2 土工 | 3 河川・海岸・砂防土工 | 2 | | 掘削工 | 基準高▽ | ±50 | 施工延長40m（測点間隔25mの場合は50m）につき1箇所、延長40m（又は50m）以下のものは1施工箇所につき2箇所。 基準高は掘削部の両端で測定。 |  | | |
| | | | | | | 法長 l | $l < 5\text{ m}$ | | | | -200 |
| | | | | | | | $l \geq 5\text{ m}$ | | | | 法長-4% |
| 1 共通編 | 2 土工 | 3 河川・海岸・砂防土工 | 3 | | 盛土工 | 基準高▽ | -50 | 施工延長40m（測点間隔25mの場合は50m）につき1ヶ所、延長40m（又は50m）以下のものは1施工箇所につき2ヶ所。 基準高は各法肩で測定。 |  | | |
| | | | | | | 法長 l | $l < 5\text{ m}$ | | | | -100 |
| | | | | | | | $l \geq 5\text{ m}$ | | | | 法長-2% |
| | | | | | | 幅 w_1, w_2 | | | | | -100 |
| | | | | | | | | | | | |
| 1 共通編 | 2 土工 | 3 河川・海岸・砂防土工 | 4 | | 盛土補強工 （補強土（テールアルメ） 壁工法） （多数アンカー式補強土工 法） （ジオテキスタイルを用いた 補強土工法） | 基準高▽ | -50 | 施工延長40m（測点間隔25mの場合は50m）につき1ヶ所、延長40m（又は50m）以下のものは1施工箇所につき2ヶ所。 |  | | |
| | | | | | | 厚 さ t | -50 | | | | |
| | | | | | | 控 え 長 さ | 設計値以上 | | | | |
| | | | | | | | | | | | |

単位：mm

| 編 | 章 | 節 | 条 | 枝番 | 工 種 | 測 定 項 目 | 規 格 値 | 測 定 基 準 | 測 定 箇 所 | 摘 要 | |
|----------|---------|-----------------|---|----|----------------|---------|----------|---|---|---|-------|
| 1 共通編 | 2 土工 | 3 河川・海岸・砂防土工 | 5 | | 法面整形工 (盛土部) | 厚 さ t | ※-30 | 施工延長40m（測点間隔25mの場合は50m）につき1ヶ所、延長40m（又は50m）以下のものは1施工箇所につき2ヶ所、法の中央で測定。 ※土羽打ちのある場合に適用 |  | | |
| | | | | | | | | | | | |
| 1 共通編 | 2 土工 | 3 河川・海岸・砂防土工 | 6 | | 堤防天端工 | 厚さ t | t < 15cm | -25 | 幅は、施工延長40m（測点間隔25mの場合は50m）につき1ヶ所、延長40m（又は50m）以下のものは1施工箇所につき2ヶ所。 厚さは、施工延長200m につき1ヶ所、200m 以下は2ヶ所、中央で測定。 |  | |
| | | | | | | | t ≥ 15cm | -50 | | | |
| | | | | | | 幅 w | -100 | | | | |
| | | | | | | | | | | | |
| 1 共通編 | 2 土工 | 4 道路土工 | 2 | | 掘削工 | 基 準 高 ▽ | ±50 | 施工延長40m（測点間隔25mの場合は50m）につき1箇所、延長40m（又は50m）以下のものは1施工箇所につき2箇所。 基準高は、道路中心線及び端部で測定。 |  | | |
| | | | | | | 法長 l | l < 5m | | | | -200 |
| | | | | | | | l ≥ 5m | | | | 法長-4% |
| | | | | | | | | | | | |

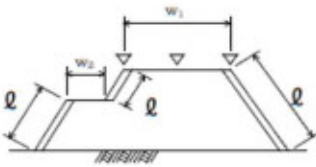
単位：mm

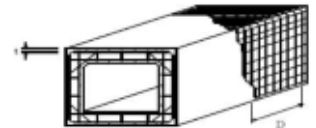
| 編 | 章 | 節 | 条 | 枝番 | 工 種 | 測 定 項 目 | 規 格 値 | 測 定 基 準 | 測 定 箇 所 | 摘 要 | |
|----------|------------------|-----------|--------|----|----------------|---------|---------------------------------|--|---|-----|---------|
| 1 共通編 | 2 土工 | 4 道路土工 | 3 4 | | 路体盛土工 路床盛土工 | 基準高▽ | ±50 | 施工延長40m（測点間隔25mの場合は50m）につき1箇所、延長40m（又は50m）以下のものは1施工箇所につき2箇所。 基準高は、道路中心線及び端部で測定。 |  | | |
| | | | | | | 法長ℓ | ℓ < 5 m | | | | -100 |
| | | | | | | | ℓ ≥ 5 m | | | | 法長 - 2% |
| | | | | | | 幅 | w ₁ , w ₂ | | | | -100 |
| | | | | | | | | | | | |
| 1 共通編 | 2 土工 | 4 道路土工 | 5 | | 法面整形工 (盛土部) | 厚 さ t | ※-30 | 施工延長40mにつき1ヶ所、延長40m以下のものは1施工箇所につき2ヶ所。法の中央で測定。 ※土羽打ちのある場合に適用。 |  | | |
| | | | | | | | | | | | |
| 1 共通編 | 3 無筋、鉄筋コンクリート | 7 鉄筋工 | 4 | | 組立て | 平均間隔 d | ±φ | $d = \frac{D}{n-1}$ D：n本間の延長 n：10本程度とする φ：鉄筋径 工事の規模に応じて、1リフト、1ロット当たりに対して各面で一箇所以上測定する。最小かぶりは、コンクリート標準示方書（設計編：標準7編2章2.1）参照。ただし、道路橋示方書の適用を受ける橋については、道路橋示方書(IIIコンクリート橋編6.6)による。 注1) 重要構造物かつ主鉄筋について適用する。 注2) 橋梁コンクリート床版桁（PC橋含む）の鉄筋については、第3編3-2-18-2床版工を適用する。 注3) 新設のコンクリート構造物（橋梁上・下部工および重要構造物である内空断面積25㎡以上のボックスカルバート（工場製作のプレキャスト製品は全ての工種において対象外））の鉄筋の配筋状況及びかぶりについては、必要に応じて「非破壊試験によるコンクリート構造物中の配筋状態及びかぶり測定要領」も併せて適用する。 |  | | |
| | | | | | | かぶり t | ±φかつ 最小かぶり以上 | | | | |
| | | | | | | | | | | | |

単位：mm

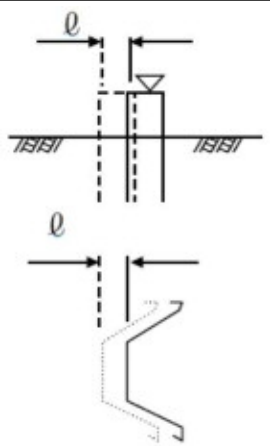
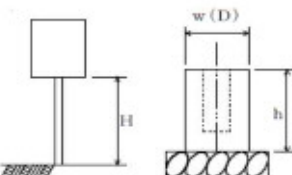
| 編 | 章 | 節 | 条 | 枝番 | 工 種 | 測 定 項 目 | 規 格 値 | 測 定 基 準 | 測 定 箇 所 | 摘 要 | |
|--------------------------------------|-----------------------|----------------------------|---|----|--|----------------|----------|--|---|-----|--------|
| 3 土 木 工 事 共 通 編 | 2 一 般 施 工 | 3 共 通 的 工 種 | 4 | | 矢板工〔指定仮設・任意仮設は除く〕 (鋼矢板) (軽量鋼矢板) (コンクリート矢板) (広幅鋼矢板) (可とう鋼矢板) | 基 準 高 ∇ | ±50 | 基準高は施工延長40m（測点間隔25mの場合は50m）につき1ヶ所、延長40m（又は50m）以下のものは1施工箇所につき2ヶ所。 変位は、施工延長20m（測点間隔25mの場合は25m）につき1ヶ所、延長20m（又は25m）以下のものは1施工箇所につき2ヶ所。 |  | | |
| | | | | | | 根 入 長 | 設計値以上 | | | | |
| | | | | | | 変 位 l | 100 | | | | |
| | | | | | | | | | | | |
| 3 土 木 工 事 共 通 編 | 2 一 般 施 工 | 3 共 通 的 工 種 | 5 | | 縁石工 (縁石・アスカーブ) | 延 長 L | -200 | 1ヶ所／1施工箇所 | | | |
| | | | | | | | | | | | |
| 3 土 木 工 事 共 通 編 | 2 一 般 施 工 | 3 共 通 的 工 種 | 6 | | 小型標識工 | 設 置 高 さ H | 設計値以上 | 1ヶ所／1基 |  | | |
| | | | | | | 基礎 | 幅 $w(D)$ | -30 | | | 基礎 1基毎 |
| | | | | | | | 高 さ h | -30 | | | |
| | | | | | | | 根入れ長 | 設計値以上 | | | |
| | | | | | | | | | | | |



単位：mm

| 編 | 章 | 節 | 条 | 枝番 | 工 種 | 測 定 項 目 | | 規 格 値 | 測 定 基 準 | 測 定 箇 所 | 摘 要 |
|--------------------------------------|-----------------------|----------------------------|---|----|--|---------|-----------|------------|---|---------|-----|
| 3 土 木 工 事 共 通 編 | 2 一 般 施 工 | 3 共 通 的 工 種 | 7 | | 防止柵工 (立入防止柵) (転落(横断)防止柵) (車止めポスト) | 基礎 | 幅 w | -30 | 単独基礎10基につき1基、10基以下のものは2基測定。測定箇所は1基につき1ヶ所測定。 | | |
| | | | | | | | 高さ h | -30 | | | |
| | | | | | | | パイプ取付高 H | +30 -20 | 1ヶ所/1施工箇所 | | |
| | | | | | | | | | | | |
| 3 土 木 工 事 共 通 編 | 2 一 般 施 工 | 3 共 通 的 工 種 | 8 | 1 | 路側防護柵工 (ガードレール) | 基礎 | 幅 w | -30 | 1ヶ所/施工延長40m 40m以下のものは、2ヶ所/1施工箇所。 | | |
| | | | | | | | 高さ h | -30 | | | |
| | | | | | | | ビーム取付高 H | +30 -20 | 1ヶ所/1施工箇所 | | |
| | | | | | | | | | | | |
| 3 土 木 工 事 共 通 編 | 2 一 般 施 工 | 3 共 通 的 工 種 | 8 | 2 | 路側防護柵工 (ガードケーブル) | 基礎 | 幅 w | -30 | 1ヶ所/1基礎毎 | | |
| | | | | | | | 高さ h | -30 | | | |
| | | | | | | | 延長 L | -100 | | | |
| | | | | | | | ケーブル取付高 H | +30 -20 | 1ヶ所/1施工箇所 | | |
| | | | | | | | | | | | |

単位：mm

| 編 | 章 | 節 | 条 | 枝番 | 工 種 | 測 定 項 目 | 規 格 値 | 測 定 基 準 | 測 定 箇 所 | 摘 要 |
|--------------------------------------|-----------------------|----------------------------|----|----|----------------------------|------------------|--|---|---|-----|
| 3 土 木 工 事 共 通 編 | 2 一 般 施 工 | 3 共 通 的 工 種 | 9 | | 区画線工 | 厚 さ t (溶融式のみ) | 設計値以上 | 設計値以上 各線種毎に、1ヶ所テスト ピースにより測定。 | | |
| | | | | | | 幅 w | 設計値以上 | | | |
| | | | | | | | | | | |
| 3 土 木 工 事 共 通 編 | 2 一 般 施 工 | 3 共 通 的 工 種 | 10 | | 道路付属物工 (視線誘導標) (距離標) | 高 さ h | ±30 | 1ヶ所/10本 10本以下の場合は、2ヶ所測定。 |  | |
| | | | | | | | | | | |
| 3 土 木 工 事 共 通 編 | 2 一 般 施 工 | 3 共 通 的 工 種 | 11 | | コンクリート面塗装工 | 塗 料 使 用 量 | 鋼道路橋防食便覧Ⅱ-82 「表-Ⅱ.5.5各塗料の標 準使用量と標準膜厚」の 標準使用量以上。 | 塗装系ごとの塗装面積を算出・照査し て、各塗料の必要量を求め、塗付作業の 開始前に搬入量(充缶数)と、塗付作業 終了時に使用量(空缶数)を確認し、 各々必要量以上であることを確認する。 1ロットの大きさは500㎡とする。 | | |

単位：mm

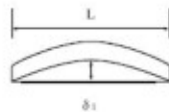
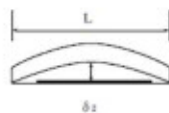
| 編 | 章 | 節 | 条 | 枝番 | 工 種 | 測 定 項 目 | 規 格 値 | 測 定 基 準 | 測 定 箇 所 | 摘 要 |
|--------------------------------------|-----------------------|----------------------------|----|----|------------------------------------|------------------------|---|---|--|----------|
| 3 土 木 工 事 共 通 編 | 2 一 般 施 工 | 3 共 通 的 工 種 | 12 | 1 | プレテンション桁製作工 (購入工) (けた橋) | 桁長 L (m) | $\pm L/1000$ | 桁全数について測定。 橋桁のそりは中央の値とする。 なお、JISマーク表示品を使用する場合は、製造工場の発行するJISに基づく試験成績表に替えることができる。 | 断面図  | |
| | | | | | | 断面の外形寸法 | ± 5 | | | |
| | | | | | | 橋 桁 の そり $\delta 1$ | ± 8 | | | |
| | | | | | | 横方向の曲がり $\delta 2$ | ± 10 | | | |
| 3 土 木 工 事 共 通 編 | 2 一 般 施 工 | 3 共 通 的 工 種 | 12 | 2 | プレテンション桁製作工 (購入工) (スラブ桁) | 桁長 L (m) | $\pm 10 \dots$ $L \leq 10m$ $\pm L/1000 \dots$ $L > 10m$ | 桁全数について測定。 橋桁のそりは中央の値とする。 なお、JISマーク表示品を使用する場合は、製造工場の発行するJISに基づく試験成績表に替えることができる。 | 断面図  | 3-2-3-12 |
| | | | | | | 断面の外形寸法 | ± 5 | | | |
| | | | | | | 橋 桁 の そり $\delta 1$ | ± 8 | | | |
| | | | | | | 横方向の曲がり $\delta 2$ | ± 10 | | | |
| | | | | | | | | | 側面図  | |
| | | | | | | | | | 平面図  | |

単位：mm

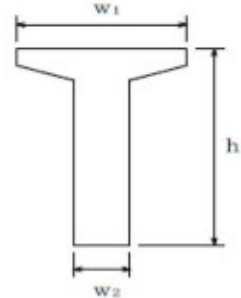
| 編 | 章 | 節 | 条 | 枝番 | 工 種 | 測 定 項 目 | 規 格 値 | 測 定 基 準 | 測 定 箇 所 | 摘 要 |
|--------------------------------------|-----------------------|----------------------------|----|----|----------------------|--------------------|---|---|---|---|
| 3 土 木 工 事 共 通 編 | 2 一 般 施 工 | 3 共 通 的 工 種 | 13 | 1 | ポストテンション桁製作工 | 幅(上) w_1 | +10 -5 | 桁全数について測定。 横方向タワミの測定は、プレストレッシング後に測定。 桁断面寸法測定箇所は、両端部、中央部の3ヶ所とする。 なお、JISマーク表示品を使用する場合は、製造工場の発行するJISに基づく試験成績表に替えることができる。 ℓ ：支間長 (m) |  | 注) 新設のコンクリート構造物(橋梁上・下部工および重要構造物である内空断面積25㎡以上のボックスカルバート(工場製作のプレキャスト製品は全ての工種において対象外)の鉄筋の配筋状況及びかぶりについては、「非破壊試験によるコンクリート構造物中の配筋状態及びかぶり測定要領」も併せて適用する |
| | | | | | | 幅(下) w_2 | ±5 | | | |
| | | | | | | 高 さ h | +10 -5 | | | |
| | | | | | | 桁 長 ℓ 支間長 | $\ell < 15 \cdots \pm 10$ $\ell \geq 15 \cdots$ $\pm(\ell - 5)$ かつ -30mm以内 | | | |
| | | | | | | 横方向最大タワミ | 0.8ℓ | | | |
| | | | | | | | | | | |
| 3 土 木 工 事 共 通 編 | 2 一 般 施 工 | 3 共 通 的 工 種 | 13 | 2 | プレキャストセグメント桁製作工(購入工) | 桁 長 ℓ | — | 桁全数について測定。桁断面寸法測定箇所は、図面の寸法表示箇所にて測定。 | | |
| | | | | | | 断面の外形寸法 (mm) | — | | | |
| | | | | | | | | | | |
| 3 土 木 工 事 共 通 編 | 2 一 般 施 工 | 3 共 通 的 工 種 | 14 | | プレキャストセグメント主桁組立工 | 桁 長 ℓ 支間長 | $\ell < 15 \cdots \pm 10$ $\ell \geq 15 \cdots$ $\pm(\ell - 5)$ かつ -30mm以内 | 桁全数について測定。 横方向タワミの測定は、プレストレッシング後に測定。 桁断面寸法測定箇所は、両端部、中央部の3ヶ所とする ℓ ：支間長 (m) | | |
| | | | | | | 横方向最大タワミ | 0.8ℓ | | | |
| | | | | | | | | | | |

単位：mm

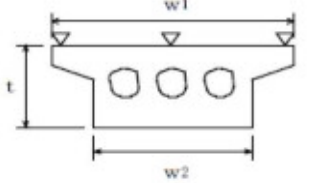
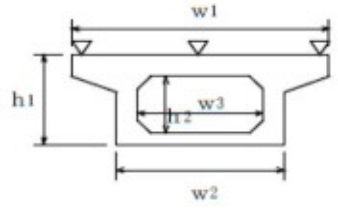
| 編 | 章 | 節 | 条 | 枝番 | 工 種 | 測 定 項 目 | 規 格 値 | 測 定 基 準 | 測 定 箇 所 | 摘 要 |
|--------------------------------------|-----------------------|----------------------------|----|----|-------------|----------------|--|---|--|---|
| 3 土 木 工 事 共 通 編 | 2 一 般 施 工 | 3 共 通 的 工 種 | 15 | | PCホロースラブ製作工 | 基 準 高 ∇ | ± 20 | 桁全数について測定。 基準高は、1径間当たり2ヶ所（支点付近）で1箇所当たり両端と中央部の3点、幅及び厚さは1径間当たり両端と中央部の3ヶ所。 ※鉄筋の出来形管理基準については、第3編3-2-18-2床版工に準ずる。 ℓ ：桁長（m） |  | 注) 新設のコンクリート構造物（橋梁上・下部工および重要構造物である内空断面積25㎡以上のボックスカルバート（工場製作のプレキャスト製品は全ての工種において対象外）の鉄筋の配筋状況及びかぶりについては、「非破壊試験によるコンクリート構造物中の配筋状態及びかぶり測定要領」も併せて適用する |
| | | | | | | 幅 w_1, w_2 | $-5 \sim +30$ | | | |
| | | | | | | 厚 さ t | $-10 \sim +20$ | | | |
| | | | | | | 桁 長 ℓ | $\ell < 15 \dots \pm 10$ $\ell \geq 15 \dots$ $\pm (\ell - 5)$ かつ -30mm 以内 | | | |
| 3 土 木 工 事 共 通 編 | 2 一 般 施 工 | 3 共 通 的 工 種 | 16 | 1 | PC箱桁製作工 | 基 準 高 ∇ | ± 20 | 桁全数について測定。 基準高は、1径間当たり2ヶ所（支点付近）で1箇所当たり両端と中央部の3点、幅及び高さは1径間当たり両端と中央部の3ヶ所。 ※鉄筋の出来形管理基準については、第3編3-2-18-2床版工に準ずる。 ℓ ：桁長（m） |  | 3-2-3-16 注) 新設のコンクリート構造物（橋梁上・下部工および重要構造物である内空断面積25㎡以上のボックスカルバート（工場製作のプレキャスト製品は全ての工種において対象外）の鉄筋の配筋状況及びかぶりについては、「非破壊試験によるコンクリート構造物中の配筋状態及びかぶり測定要領」も併せて適用する |
| | | | | | | 幅（上） w_1 | $-5 \sim +30$ | | | |
| | | | | | | 幅（下） w_2 | $-5 \sim +30$ | | | |
| | | | | | | 内 空 幅 w_3 | ± 5 | | | |
| | | | | | | 高 さ h_1 | $+10$ -5 | | | |
| | | | | | | 内空高さ h_2 | $+10$ -5 | | | |
| | | | | | | 桁 長 ℓ | $\ell < 15 \dots \pm 10$ $\ell \geq 15 \dots$ $\pm (\ell - 5)$ かつ -30mm 以内 | | | |
| | | | | | | | | | | |

単位：mm

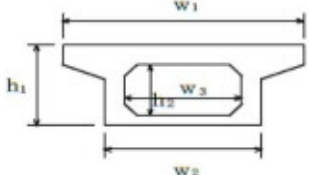
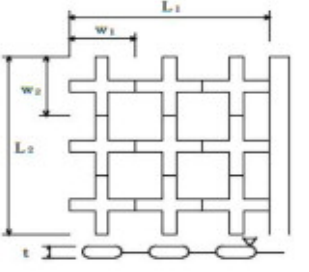
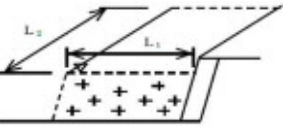
| 編 | 章 | 節 | 条 | 枝番 | 工 種 | 測 定 項 目 | 規 格 値 | 測 定 基 準 | 測 定 箇 所 | 摘 要 | | | | | | |
|--------------------------------------|-----------------------|----------------------------|----|----|--------------|--------------|--|---|---|---|--|--|--|----------------------------------|--|--|
| 3 土 木 工 事 共 通 編 | 2 一 般 施 工 | 3 共 通 的 工 種 | 16 | 2 | P C 押出し箱桁製作工 | 幅（上） w_1 | -5～+30 | 桁全数について測定。 桁断面寸法測定箇所は、両端部、中央部の3ヶ所とする。 ※鉄筋の出来形管理基準については、第3編3-2-18-2床版工に準ずる。 ℓ ：桁長（m） |  | 注) 新設のコンクリート構造物（橋梁上・下部工および重要構造物である内空断面積25㎡以上のボックスカルバート（工場製作のプレキャスト製品は全ての工種において対象外）の鉄筋の配筋状況及びかぶりについては、「非破壊試験によるコンクリート構造物中の配筋状態及びかぶり測定要領」も併せて適用する | | | | | | |
| | | | | | | 幅（下） w_2 | -5～+30 | | | | | | | | | |
| | | | | | | 内空幅 w_3 | ±5 | | | | | | | | | |
| | | | | | | 高 　　さ h_1 | +10 -5 | | | | | | | | | |
| | | | | | | 内空高さ h_2 | +10 -5 | | | | | | | | | |
| | | | | | | 桁 　　長 ℓ | $\ell < 15 \cdots \pm 10$ $\ell \geq 15 \cdots$ ±($\ell - 5$)かつ -30mm以内 | | | | | | | | | |
| 3 土 木 工 事 共 通 編 | 2 一 般 施 工 | 3 共 通 的 工 種 | 17 | | 根固めブロック工 | 層積 | 基 準 高 ∇ | ±100 | 施工延長40m（測点間隔25mの場合は50m）につき1ヶ所、延長40m（又は50m）以下のものは1施工箇所につき2ヶ所。 |  | | | | | | |
| | | | | | | | 厚 　　さ t | -20 | | | | | | | | |
| | | | | | | | 幅 W_1, W_2 | -20 | | | | | | | | |
| | | | | | | | 延長 L_1, L_2 | -200 | | | | | | | | |
| | | | | | | 乱積 | 基 準 高 ∇ | ± $t/2$ | 施工延長40m（測点間隔25mの場合は50m）につき1ヶ所、延長40m（又は50m）以下のものは1施工箇所につき2ヶ所。 |  | | | | | | |
| | | | | | | | 延長 L_1, L_2 | - $t/2$ | | | | | | | | |
| | | | | | | | | | | | | | | <p>tは根固めブロックの高さ</p> | | |

単位：mm

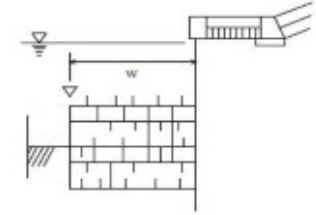
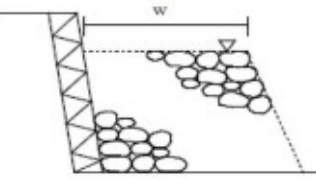
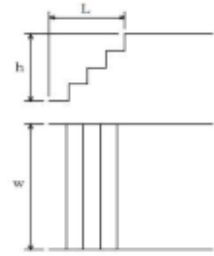
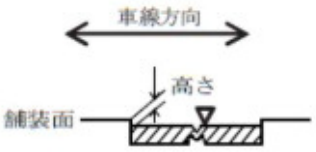
| 編 | 章 | 節 | 条 | 枝番 | 工 種 | 測 定 項 目 | 規 格 値 | 測 定 基 準 | 測 定 箇 所 | 摘 要 |
|--------------------------------------|-----------------------|----------------------------|----|----|--------------------|----------------|-----------------------|--|---|-----|
| 3 土 木 工 事 共 通 編 | 2 一 般 施 工 | 3 共 通 的 工 種 | 18 | | 沈床工 | 基 準 高 ∇ | ± 150 | 1組毎 |  | |
| | | | | | | 幅 w | ± 300 | | | |
| | | | | | | 延 長 L | -200 | | | |
| | | | | | | | | | | |
| 3 土 木 工 事 共 通 編 | 2 一 般 施 工 | 3 共 通 的 工 種 | 19 | | 捨石工 | 基 準 高 ∇ | -100 | 施工延長40m（測点間隔25mの場合は50m）につき1ヶ所、延長40m（又は50m）以下のものは1施工箇所につき2ヶ所。 |  | |
| | | | | | | 幅 w | -100 | | | |
| | | | | | | 延 長 L | -200 | | | |
| | | | | | | | | | | |
| 3 土 木 工 事 共 通 編 | 2 一 般 施 工 | 3 共 通 的 工 種 | 22 | | 階段工 | 幅 w | -30 | 1回/1施工箇所 |  | |
| | | | | | | 高 さ h | -30 | | | |
| | | | | | | 長 さ L | -30 | | | |
| | | | | | | 段 数 | ± 0 段 | | | |
| | | | | | | | | | | |
| 3 土 木 工 事 共 通 編 | 2 一 般 施 工 | 3 共 通 的 工 種 | 24 | 1 | 伸縮装置工 (ゴムジョイント) | 据 付 け 高 さ | ± 3 | 車道端部及び中央部付近の3点を測定。 表面の凹凸は長手方向（橋軸直角方向）に3mの直線定規で測って凹凸が3mm以下 |  | |
| | | | | | | 表 面 の 凹 凸 | 3 | | | |
| | | | | | | 仕 上 げ 高 さ | 舗装面に対し $0 \sim -2$ | | | |
| | | | | | | | | | | |

単位：mm

| 編 | 章 | 節 | 条 | 枝番 | 工 種 | 測 定 項 目 | 規 格 値 | 測 定 基 準 | 測 定 箇 所 | 摘 要 | |
|--------------------------------------|-----------------------|----------------------------|----|----|-------------------------|----------------------------|----------------|--|---|-----|--|
| 3 土 木 工 事 共 通 編 | 2 一 般 施 工 | 3 共 通 的 工 種 | 24 | 2 | 伸縮装置工 (鋼製フィンガージョイント) | 高さ | 据付け高さ | ±3 | 高さについては車道端部、中央部において車線方向に各3点計9点 表面の凹凸は長手方向(橋軸直角方向)に3mの直線定規で測って凹凸が3mm以下 歯咬み合い部は車道端部、中央部の計3点 | | |
| | | | | | | 車線方向各点誤差の相対差 | 3 | | | | |
| | | | | | | 表面の凹凸 | 3 | | | | |
| | | | | | | 歯型板面の歯咬み合い部の高低差 | 2 | | | | |
| | | | | | | 歯咬み合い部の縦方向間隔W ₁ | ±2 | | | | |
| | | | | | | 歯咬み合い部の横方向間隔W ₂ | ±5 | | | | |
| | | | | | | 仕上げ高さ | 舗装面に対し 0~-2 | | | | |
| | | | | | | | | | | | |
| 3 土 木 工 事 共 通 編 | 2 一 般 施 工 | 3 共 通 的 工 種 | 24 | 3 | 伸縮装置工 (埋設型ジョイント) | 表面の凹凸 | 3 | 車道端部及び中央部付近の3点を測定。 表面の凹凸は長手方向(橋軸直角方向)に3mの直線定規で測って凹凸が3mm以下 | | | |
| | | | | | | 仕上げ高さ | 舗装面に対し 0~+3 | | | | |
| | | | | | | | | | | | |
| 3 土 木 工 事 共 通 編 | 2 一 般 施 工 | 3 共 通 的 工 種 | 26 | 1 | 多自然型護岸工 (巨石張り、巨石積み) | 基準高▽ | ±500 | 施工延長40m(測点間隔25mの場合は50m)につき1ヶ所、延長40m(又は50m)以下のものは1施工箇所につき2ヶ所。 | | | |
| | | | | | | 法長ℓ | -200 | | | | |
| | | | | | | 延長L | -200 | | | | |
| | | | | | | | | | | | |
| 3 土 木 工 事 共 通 編 | 2 一 般 施 工 | 3 共 通 的 工 種 | 26 | 2 | 多自然型護岸工 (かごマット) | 法長ℓ | -100 | 施工延長40m(測点間隔25mの場合は50m)につき1ヶ所、延長40m(又は50m)以下のものは1施工箇所につき2ヶ所。 | | | |
| | | | | | | 厚さt | -0.2t | | | | |
| | | | | | | 延長L | -200 | | | | |
| | | | | | | | | | | | |

単位：mm

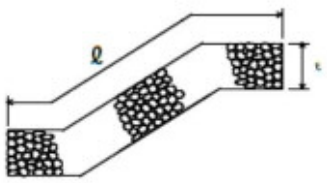
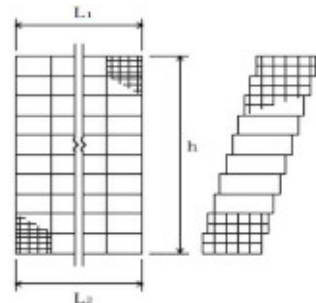
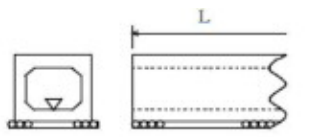
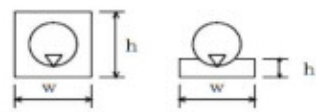
| 編 | 章 | 節 | 条 | 枝番 | 工 種 | 測 定 項 目 | 規 格 値 | 測 定 基 準 | 測 定 箇 所 | 摘 要 | |
|--------------------------------------|-----------------------|---|----|----|---|----------------|-----------------------|----------|--|---|--|
| 3 土 木 工 事 共 通 編 | 2 一 般 施 工 | 3 共 通 的 工 種 | 27 | 1 | 羽口工 (じゃかご) | 法長 ℓ | $\ell < 3\text{m}$ | -50 | 施工延長40m（測点間隔25mの場合は50m）につき1ヶ所、延長40m（又は50m）以下のものは1施工箇所につき2ヶ所。 |  | |
| | | | | | | | $\ell \geq 3\text{m}$ | -100 | | | |
| | | | | | | 厚 さ t | | -50 | | | |
| | | | | | | | | | | | |
| 3 土 木 工 事 共 通 編 | 2 一 般 施 工 | 3 共 通 的 工 種 | 27 | 2 | 羽口工 (ふとんかご、かご枠) | 高 さ h | | -100 | 施工延長40m（測点間隔25mの場合は50m）につき1ヶ所、延長40m（又は50m）以下のものは1施工箇所につき2ヶ所。 |  | |
| | | | | | | 延 長 L1, L2 | | -200 | | | |
| | | | | | | | | | | | |
| 3 土 木 工 事 共 通 編 | 2 一 般 施 工 | 3 プ レ キ ヤ ス ト カ ル バ ー ト 工 | 28 | | プレキャストカルバート工 (プレキャストボックス工) (プレキャストパイプ工) | 基 準 高 ∇ | | ± 30 | 施工延長40m（測点間隔25mの場合は50m）につき1ヶ所、施工延長40m（又は50m）以下のものは1施工箇所につき2ヶ所。 ※印は、現場打部分のある場合 |  | |
| | | | | | | ※幅 w | | -50 | | | |
| | | | | | | ※高 さ h | | -30 | | | |
| | | | | | | 延 長 L | | -200 | | | |
| | | | | | | | | | 1 施工箇所毎 |  | |

単位：mm

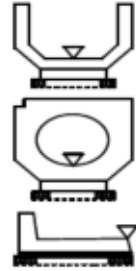
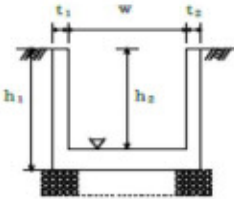
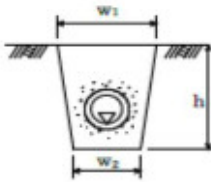
| 編 | 章 | 節 | 条 | 枝番 | 工 種 | 測 定 項 目 | 規 格 値 | 測 定 基 準 | 測 定 箇 所 | 摘 要 |
|--------------------------------------|-----------------------|----------------------------|----|----|--|----------------|----------|--|---|-----|
| 3 土 木 工 事 共 通 編 | 2 一 般 施 工 | 3 共 通 的 工 種 | 29 | 1 | 側溝工 (プレキャストU型側溝) (L型側溝工) (自由勾配側溝) (管渠) | 基 準 高 ∇ | ± 30 | 施工延長40m (測点間隔25mの場合は50m) につき1ヶ所、施工延長40m (又は50m) 以下のものは1施工箇所につき2ヶ所。 |  | |
| | | | | | | 延 長 L | -200 | | | |
| | | | | | | | | | | |
| 3 土 木 工 事 共 通 編 | 2 一 般 施 工 | 3 共 通 的 工 種 | 29 | 2 | 側溝工 (場所打水路工) | 基 準 高 ∇ | ± 30 | 施工延長40m (測点間隔25mの場合は50m) につき1ヶ所、施工延長40m (又は50m) 以下のものは1施工箇所につき2ヶ所。 |  | |
| | | | | | | 厚 さ t_1, t_2 | -20 | | | |
| | | | | | | 幅 w | -30 | | | |
| | | | | | | 高 さ h_1, h_2 | -30 | | | |
| | | | | | | 延 長 L | -200 | 施工箇所毎 | | |
| | | | | | | | | | | |
| 3 土 木 工 事 共 通 編 | 2 一 般 施 工 | 3 共 通 的 工 種 | 29 | 3 | 側溝工 (暗渠工) | 基 準 高 ∇ | ± 30 | 施工延長40m (測点間隔25mの場合は50m) につき1ヶ所。 延長40m (又は50m) 以下のものは1施工につき2ヶ所。 |  | |
| | | | | | | 幅 w_1, w_2 | -50 | | | |
| | | | | | | 深 さ h | -30 | | | |
| | | | | | | 延 長 L | -200 | 1施工箇所毎 | | |
| | | | | | | | | | | |

単位：mm

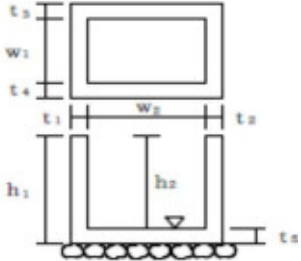
| 編 | 章 | 節 | 条 | 枝番 | 工 種 | 測 定 項 目 | 規 格 値 | 測 定 基 準 | 測 定 箇 所 | 摘 要 |
|--------------------------|-----------------------|----------------------------|----|----|-------|--------------------|-----------------|-----------------------|---|-----|
| 3 土木 工事 共通 編 | 2 一 般 施 工 | 3 共 通 的 工 種 | 30 | | 集水樹工 | 基 準 高 ∇ | ± 30 | 1ヶ所毎 ※は、現場打部分のある場合 |  | |
| | | | | | | ※厚さ $t_1 \sim t_5$ | -20 | | | |
| | | | | | | ※幅 w_1, w_2 | -30 | | | |
| | | | | | | ※高さ h_1, h_2 | -30 | | | |
| 3 土木 工事 共通 編 | 2 一 般 施 工 | 3 共 通 的 工 種 | 31 | | 現場塗装工 | 塗 膜 厚 | 塗膜厚の評価基準（案）による。 | 塗膜厚の評価基準（案）による。 | | |

単位：mm

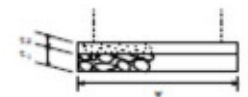
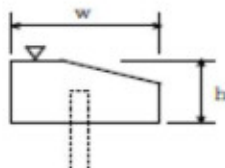
| 編 | 章 | 節 | 条 | 枝番 | 工 種 | 測 定 項 目 | 規 格 値 | 測 定 基 準 | 測 定 箇 所 | 摘 要 |
|--------------------------------------|-----------------------|------------------|---|----|--|------------------------------------|-------------|---|--|-----|
| 3 土 木 工 事 共 通 編 | 2 一 般 施 工 | 4 基 礎 工 | 1 | | 一般事項 (切込砂利) (砕石基礎工) (割ぐり石基礎工) (均しコンクリート) | 幅 w | 設計値以上 | 施工延長40m (測点間隔25mの場合は50m) につき1ヶ所、延長40m (又は50m) 以下のものは1 施工箇所につき2ヶ所。 |  | |
| | | | | | | 厚さ t ₁ , t ₂ | -30 | | | |
| | | | | | | 延 長 L | 各構造物の規格値による | | | |
| | | | | | | | | | | |
| 3 土 木 工 事 共 通 編 | 2 一 般 施 工 | 4 基 礎 工 | 3 | 1 | 基礎工 (護岸) (現場打) | 基 準 高 ▽ | ±30 | 施工延長40m (測点間隔25mの場合は50m) につき1ヶ所、延長40m (又は50m) 以下のものは1 施工箇所につき2ヶ所。 |  | |
| | | | | | | 幅 w | -30 | | | |
| | | | | | | 高 さ h | -30 | | | |
| | | | | | | 延 長 L | -200 | | | |
| | | | | | | | | | | |

単位：mm

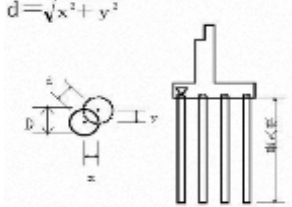
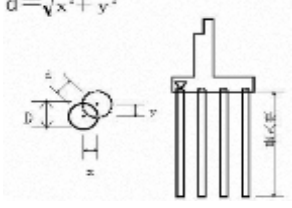
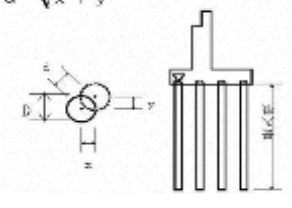
| 編 | 章 | 節 | 条 | 枝番 | 工 種 | 測 定 項 目 | 規 格 値 | 測 定 基 準 | 測 定 箇 所 | 摘 要 |
|--------------------------------------|-----------------------|------------------|---|----|---------------------------------------|---------|-------------------|--|---|-----|
| 3 土 木 工 事 共 通 編 | 2 一 般 施 工 | 4 基 礎 工 | 3 | 2 | 基礎工（護岸） （プレキャスト） | 基 準 高 ▽ | ±30 | 施工延長40m（測点間隔25mの場合は50m）につき1ヶ所、延長40m（又は50m）以下のものは1施工箇所につき2ヶ所。 |  | |
| | | | | | | 延 長 L | -200 | | | |
| | | | | | | | | | | |
| 3 土 木 工 事 共 通 編 | 2 一 般 施 工 | 4 基 礎 工 | 4 | 1 | 既製杭工 （既製コンクリート杭） （鋼管杭） （H鋼杭） | 基 準 高 ▽ | ±50 | 全数について杭中心で測定。 |  | |
| | | | | | | 根 入 長 | 設計値以上 | | | |
| | | | | | | 偏 心 量 d | D/4以内かつ100以内 | | | |
| | | | | | | 傾 斜 | 1/100以内 | | | |
| | | | | | | | | | | |
| 3 土 木 工 事 共 通 編 | 2 一 般 施 工 | 4 基 礎 工 | 4 | 2 | 既製杭工 （鋼管ソイルセメント杭） | 基 準 高 ▽ | ±50 | 全数について杭中心で測定。 |  | |
| | | | | | | 根 入 長 | 設計値以上 | | | |
| | | | | | | 偏 心 量 d | 100以内 | | | |
| | | | | | | 傾 斜 | 1/100以内 | | | |
| | | | | | | 杭 径 D | 設計値以上 | | | |
| 3 土 木 工 事 共 通 編 | 2 一 般 施 工 | 4 基 礎 工 | 5 | | 場所打杭工 | 基 準 高 ▽ | ±50 | 全数について杭中心で測定。 |  | |
| | | | | | | 根 入 長 | 設計値以上 | | | |
| | | | | | | 偏 心 量 d | 100以内 | | | |
| | | | | | | 傾 斜 | 1/100以内 | | | |
| | | | | | | 杭 径 D | 設計径（公称径） -30以上 | | | |

単位：mm

| 編 | 章 | 節 | 条 | 枝番 | 工 種 | 測 定 項 目 | 規 格 値 | 測 定 基 準 | 測 定 箇 所 | 摘 要 |
|--------------------------------------|-----------------------|------------------|---|----|----------------|-----------|-------------|--|------------------------|-----|
| 3 土 木 工 事 共 通 編 | 2 一 般 施 工 | 4 基 礎 工 | 6 | | 深礎工 | 基 準 高 ▽ | ±50 | 全数について杭中心で測定。 ※ライブレットの場合はその内径、補強リングを必要とする場合は補強リングの内径とし、モルタルインゲの場合はモルタル等の土留め構造の内径にて測定。 | $d = \sqrt{x^2 + y^2}$ | |
| | | | | | | 根 入 長 | 設計値以上 | | | |
| | | | | | | 偏 心 量 d | 150以内 | | | |
| | | | | | | 傾 斜 | 1/50以内 | | | |
| | | | | | | 基 礎 径 D | 設計径（公称径）以上※ | | | |
| 3 土 木 工 事 共 通 編 | 2 一 般 施 工 | 4 基 礎 工 | 7 | | オープンケーソン基礎工 | 基 準 高 ▽ | ±100 | 壁厚、幅、高さ、長さ、偏心量については各打設ロットごとに測定。 | $d = \sqrt{x^2 + y^2}$ | |
| | | | | | | ケーソンの長さ ℓ | -50 | | | |
| | | | | | | ケーソンの幅 w | -50 | | | |
| | | | | | | ケーソンの高さ h | -100 | | | |
| | | | | | | ケーソンの壁厚 t | -20 | | | |
| | | | | | | 偏 心 量 d | 300以内 | | | |
| | | | | | | | | | | |
| 3 土 木 工 事 共 通 編 | 2 一 般 施 工 | 4 基 礎 工 | 8 | | ニューマチックケーソン基礎工 | 基 準 高 ▽ | ±100 | 壁厚、幅、高さ、長さ、偏心量については各打設ロットごとに測定。 | $d = \sqrt{x^2 + y^2}$ | |
| | | | | | | ケーソンの長さ ℓ | -50 | | | |
| | | | | | | ケーソンの幅 w | -50 | | | |
| | | | | | | ケーソンの高さ h | -100 | | | |
| | | | | | | ケーソンの壁厚 t | -20 | | | |
| | | | | | | 偏 心 量 d | 300以内 | | | |
| | | | | | | | | | | |

単位：mm

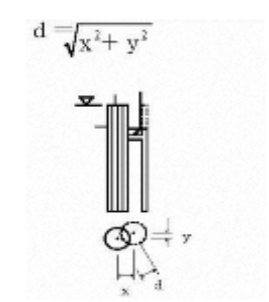
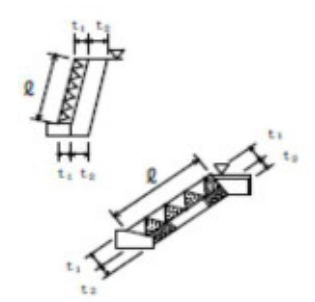
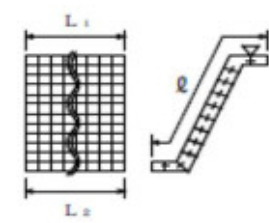
| 編 | 章 | 節 | 条 | 枝番 | 工 種 | 測 定 項 目 | 規 格 値 | 測 定 基 準 | 測 定 箇 所 | 摘 要 | |
|--------------------------|-----------------------|---|---|----|--|------------------------------|--------|---|---|-----|------|
| 3 土木 工事 共通 編 | 2 一 般 施 工 | 4 基 礎 工 | 9 | | 鋼管矢板基礎工 | 基 準 高 ▽ | ±100 | 基準高は、全数を測定。 偏心量は、1基ごとに測定。 |  | | |
| | | | | | | 根 入 長 | 設計値以上 | | | | |
| | | | | | | 偏 心 量 d | 300以内 | | | | |
| | | | | | | | | | | | |
| 3 土木 工事 共通 編 | 2 一 般 施 工 | 5 石 ・ ブ ロ ッ ク 積 (張 工 | 3 | 1 | コンクリートブロック工 (コンクリートブロック積) (コンクリートブロック張り) | 基 準 高 ▽ | ±50 | 施工延長40m（測点間隔25mの場合は50m）につき1ヶ所、延長40m（又は50m）以下のものは1施工箇所につき2ヶ所。厚さは上端部及び下端部の2ヶ所を測定。 |  | | |
| | | | | | | 法 長 ℓ | ℓ < 3m | | | | -50 |
| | | | | | | | ℓ ≥ 3m | | | | -100 |
| | | | | | | 厚さ（ブロック積張） t ₁ | | | | | -50 |
| | | | | | | 厚さ（裏込） t ₂ | | | | | -50 |
| | | | | | | 延 長 L | | | | | -200 |
| | | | | | | | | | | | |
| | | | | | | | | | | | |
| 3 土木 工事 共通 編 | 2 一 般 施 工 | 5 石 ・ ブ ロ ッ ク 積 (張 工 | 3 | 2 | コンクリートブロック工 (連節ブロック張り) | 基 準 高 ▽ | ±50 | 施工延長40m（測点間隔25mの場合は50m）につき1ヶ所、延長40m（又は50m）以下のものは1施工箇所につき2ヶ所。 |  | | |
| | | | | | | 法 長 ℓ | -100 | | | | |
| | | | | | | 延長 L1, L2 | -200 | | | | |
| | | | | | | | | | | | |

単位：mm

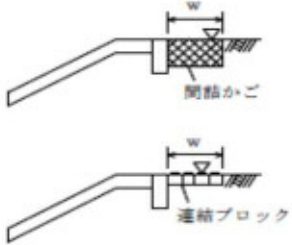
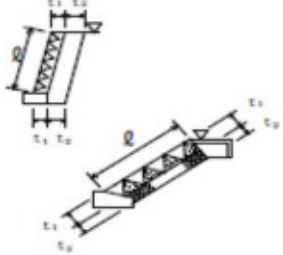
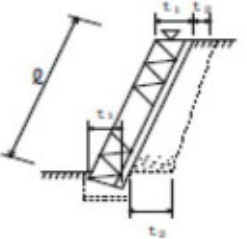
| 編 | 章 | 節 | 条 | 枝番 | 工 種 | 測 定 項 目 | 規 格 値 | 測 定 基 準 | 測 定 箇 所 | 摘 要 | |
|--------------------------|-----------------------|--|---|----|-------------------------------|----------------|-------------|---|---|-----|------|
| 3 土木 工事 共通 編 | 2 一 般 施 工 | 5 石 ・ ブ ロ ッ ク 積 (張) 工 | 3 | 3 | コンクリートブロック工 (天端保護ブロック) | 基 準 高 ▽ | ±50 | 施工延長40m（測点間隔25mの場合は50m）につき1ヶ所、延長40m（又は50m）以下のものは1施工箇所につき2ヶ所。 |  | | |
| | | | | | | 幅 w | -100 | | | | |
| | | | | | | 延 長 L | -200 | | | | |
| | | | | | | | | | | | |
| 3 土木 工事 共通 編 | 2 一 般 施 工 | 5 石 ・ ブ ロ ッ ク 積 (張) 工 | 4 | | 緑化ブロック工 | 基 準 高 ▽ | ±50 | 施工延長40m（測点間隔25mの場合は50m）につき1ヶ所、延長40m（又は50m）以下のものは1施工箇所につき2ヶ所。厚さは上端部及び下端部の2ヶ所を測定。 |  | | |
| | | | | | | 法長 l | $l < 3m$ | | | | -50 |
| | | | | | | | $l \geq 3m$ | | | | -100 |
| | | | | | | 厚さ（ブロック） t_1 | -50 | | | | |
| | | | | | | 厚さ（裏込） t_2 | -50 | | | | |
| | | | | | | 延 長 L | -200 | | | | |
| | | | | | | | | | | | |
| 3 土木 工事 共通 編 | 2 一 般 施 工 | 5 石 ・ ブ ロ ッ ク 積 (張) 工 | 5 | | 石積（張）工 | 基 準 高 ▽ | ±50 | 施工延長40m（測点間隔25mの場合は50m）につき1ヶ所、延長40m（又は50m）以下のものは1施工箇所につき2ヶ所。厚さは上端部及び下端部の2ヶ所を測定。 |  | | |
| | | | | | | 法長 l | $l < 3m$ | | | | -50 |
| | | | | | | | $l \geq 3m$ | | | | -100 |
| | | | | | | 厚さ（石積・張） t_1 | -50 | | | | |
| | | | | | | 厚さ（裏込） t_2 | -50 | | | | |
| | | | | | | 延 長 L | -200 | | | | |
| | | | | | | | | | | | |

単位：mm

| 編 | 章 | 節 | 条 | 枝番 | 工 種 | 測 定 項 目 | 規 格 値 | | | | 測 定 基 準 | 測 定 箇 所 | 摘 要 |
|--------------------------------------|-----------------------|----------------------------|---|----|----------------------|---------|------------|-------|---|-------|---|--|-----|
| | | | | | | | 個々の測定値 (X) | | 10個の測定値の平均 (X ₁₀) *面管理の場合は測定値の平均 | | | | |
| | | | | | | | 中規模以上 | 小規模以下 | 中規模以上 | 小規模以下 | | | |
| 3 土 木 工 事 共 通 編 | 2 一 般 施 工 | 6 一 般 舗 装 工 | 7 | 1 | アスファルト舗装工 (下層路盤工) | 基準高▽ | ±40 | ±50 | — | — | 基準高は延長40m毎に1ヶ所の割とし、道路中心線および端部で測定。厚さは各車線200m毎に1ヶ所を掘り起こして測定。幅は、延長80m毎に1ヶ所の割に測定。 | <p>工事規模の考え方</p> <p>中規模以上の工事とは、管理図等を描いた上での管理が可能な工事をいい、舗装施工面積が10,000m²以上あるいは使用する基層および表層用混合物の総使用量が、3,000t以上の場合が該当する。</p> <p>小規模工事とは、中規模以上の工事より規模は小さいものの、管理結果を施工管理に反映できる規模の工事をいい、同一工種の施工が数日連続する場合で、次のいずれかに該当するものをいう。</p> <p>①施工面積で10,000m²未満</p> <p>②使用する基層及び表層用混合物の総使用量が3,000t未満</p> <p>厚さは、個々の測定値が10個に9個以上の割合で規格値を満足しなければならないとともに、10個の測定値の平均値 (X₁₀) について満足しなければならない。ただし、厚さのデータ数が10個未満の場合は測定値の平均値は適用しない。</p> | |
| | | | | | | 厚 さ | -45 | -45 | -15 | -15 | | | |
| | | | | | | 幅 | -50 | -50 | — | — | | | |

単位：mm

| 編 | 章 | 節 | 条 | 枝番 | 工 種 | 測 定 項 目 | 規 格 値 | | | | 測 定 基 準 | 測 定 箇 所 | 摘 要 |
|---------------------|---------------|--------------------|---|----|---------------------------------|---------|------------|-------|---|-------|---|---|-----|
| | | | | | | | 個々の測定値 (X) | | 10個の測定値の平均 (X ₁₀) *面管理の場合は測定値の平均 | | | | |
| | | | | | | | 中規模以上 | 小規模以下 | 中規模以上 | 小規模以下 | | | |
| 3 土木 工事 共通 | 2 一般 施工 | 6 一般 舗装 工 | 7 | 2 | アスファルト舗装工 (上層路盤工) 粒度調整路盤工 | 厚 さ | -25 | -30 | -8 | -10 | 幅は、延長80m毎に1ヶ所の割とし、厚さは各車線200m毎に1ヶ所を掘り起こして測定。 | <p>工事規模の考え方</p> <p>中規模以上の工事とは、管理図等を描いた上での管理が可能な工事をいい、舗装施工面積が10,000m²以上あるいは使用する基層および表層用混合物の総使用量が、3,000t以上の場合が該当する。</p> <p>小規模工事とは、中規模以上の工事より規模は小さいものの、管理結果を施工管理に反映できる規模の工事をいい、同一工種の施工が数日連続する場合で、次のいずれかに該当するものをいう。</p> <p>①施工面積で10,000m²未満 ②使用する基層及び表層用混合物の総使用量が3,000t未満</p> <p>厚さは、個々の測定値が10個に9個以上の割合で規格値を満足しなければならないとともに、10個の測定値の平均値 (X₁₀) について満足しなければならない。ただし、厚さのデータ数が10個未満の場合は測定値の平均値は適用しない。</p> | |
| | | | | | | 幅 | -50 | -50 | — | — | | | |

単位：mm

| 編 | 章 | 節 | 条 | 枝番 | 工 種 | 測 定 項 目 | 規 格 値 | | | | 測 定 基 準 | 測 定 箇 所 | 摘 要 |
|--------------------------|-----------------------|----------------------------|---|----|---|---------|------------|-------|---|-------|--|---|-----|
| | | | | | | | 個々の測定値 (X) | | 10個の測定値の平均 (X ₁₀) *面管理の場合は測定値の平均 | | | | |
| | | | | | | | 中規模以上 | 小規模以下 | 中規模以上 | 小規模以下 | | | |
| 3 土木 工事 共通 編 | 2 一 般 施 工 | 6 一 般 舗 装 工 | 7 | 3 | アスファルト舗装工 (上層路盤工) セメント(石灰) 安定処理工 | 厚 さ | -25 | -30 | -8 | -10 | 幅は、延長80m毎に1ヶ所の割とし、厚さは、1,000㎡に1個の割でコアを採取もしくは掘り起こして測定。 | <p>工事規模の考え方</p> <p>中規模以上の工事とは、管理図等を描いた上での管理が可能な工事をいい、舗装施工面積が10,000㎡以上あるいは使用する基層および表層用混合物の総使用量が、3,000 t 以上の場合が該当する。</p> <p>小規模工事とは、中規模以上の工事より規模は小さいものの、管理結果を施工管理に反映できる規模の工事をいい、同一工種の施工が数日連続する場合で、次のいずれかに該当するものをいう。</p> <p>①施工面積で10,000㎡未満 ②使用する基層及び表層用混合物の総使用量が3,000t未満</p> <p>厚さは、個々の測定値が10個に9個以上の割合で規格値を満足しなければならないとともに、10個の測定値の平均値 (X₁₀) について満足しなければならない。ただし、厚さのデータ数が10個未満の場合は測定値の平均値は適用しない。</p> | |
| | | | | | | 幅 | -50 | -50 | — | — | | | |

単位：mm

| 編 | 章 | 節 | 条 | 枝番 | 工 種 | 測 定 項 目 | 規 格 値 | | | | 測 定 基 準 | 測 定 箇 所 | 摘 要 |
|--------------------------------------|-----------------------|----------------------------|---|----|------------------------------|---------|------------|-------|---|-------|--|---|-----|
| | | | | | | | 個々の測定値 (X) | | 10個の測定値の平均 (X ₁₀) *面管理の場合は測定値の平均 | | | | |
| | | | | | | | 中規模以上 | 小規模以下 | 中規模以上 | 小規模以下 | | | |
| 3 土 木 工 事 共 通 編 | 2 一 般 施 工 | 6 一 般 舗 装 工 | 7 | 4 | アスファルト舗装工 (加熱アスファルト安定処理工) | 厚 さ | -15 | -20 | -5 | -7 | 幅は、延長80m毎に1ヶ所の割とし、厚さは、1,000m ² に1個の割でコアを採取して測定。 | <p>工事規模の考え方</p> <p>中規模以上の工事とは、管理図等を描いた上での管理が可能な工事をいい、舗装施工面積が10,000m²以上あるいは使用する基層および表層用混合物の総使用量が、3,000t以上の場合が該当する。</p> <p>小規模工事とは、中規模以上の工事より規模は小さいものの、管理結果を施工管理に反映できる規模の工事をいい、同一工種の施工が数日連続する場合で、次のいずれかに該当するものをいう。</p> <p>①施工面積で10,000m²未満 ②使用する基層及び表層用混合物の総使用量が3,000t未満</p> <p>厚さは、個々の測定値が10個に9個以上の割合で規格値を満足しなければならないとともに、10個の測定値の平均値 (X₁₀) について満足しなければならない。ただし、厚さのデータ数が10個未満の場合は測定値の平均値は適用しない。</p> | |
| | | | | | | 幅 | -50 | -50 | — | — | | | |

単位：mm

| 編 | 章 | 節 | 条 | 枝番 | 工 種 | 測 定 項 目 | 規 格 値 | | | | 測 定 基 準 | 測 定 箇 所 | 摘 要 |
|--------------------------------------|-----------------------|----------------------------|---|----|--------------------|---------|------------|-------|---|-------|---|---|-----|
| | | | | | | | 個々の測定値 (X) | | 10個の測定値の平均 (X ₁₀) *面管理の場合は測定値の平均 | | | | |
| | | | | | | | 中規模以上 | 小規模以下 | 中規模以上 | 小規模以下 | | | |
| 3 土 木 工 事 共 通 編 | 2 一 般 施 工 | 6 一 般 舗 装 工 | 7 | 5 | アスファルト舗装工 (基層工) | 厚 さ | -9 | -12 | -3 | -4 | 幅は、延長80m毎に1ヶ所の割とし、厚さは、1,000m ² に1個の割でコアーを採取して測定。 | <p>工事規模の考え方 中規模以上の工事とは、管理図等を描いた上での管理が可能な工事をいい、舗装施工面積が10,000m²以上あるいは使用する基層および表層用混合物の総使用量が、3,000t以上の場合が該当する。</p> <p>小規模工事とは、中規模以上の工事より規模は小さいものの、管理結果を施工管理に反映できる規模の工事をいい、同一工種の施工が数日連続する場合で、次のいずれかに該当するものをいう。</p> <p>①施工面積で10,000m²未満 ②使用する基層及び表層用混合物の総使用量が3,000t未満</p> <p>厚さは、個々の測定値が10個に9個以上の割合で規格値を満足しなければならないとともに、10個の測定値の平均値 (X₁₀) について満足しなければならない。ただし、厚さのデータ数が10個未満の場合は測定値の平均値は適用しない。</p> <p>コアー採取について 橋面舗装等でコアー採取により床版等に損傷を与える恐れのある場合は、他の方法によることが出来る。</p> <p>維持工事においては、平坦性の項目を省略することが出来る。</p> | |
| | | | | | | 幅 | -25 | -25 | — | — | | | |

単位：mm

| 編 | 章 | 節 | 条 | 枝番 | 工 種 | 測 定 項 目 | 規 格 値 | | | | 測 定 基 準 | 測 定 箇 所 | 摘 要 |
|--------------------------------------|-----------------------|----------------------------|---|----|--------------------|---------|------------|-------|--|-------|---|---|-----|
| | | | | | | | 個々の測定値 (X) | | 10個の測定値の平均 (X ₁₀) *面管理の場合は測定値の平均 | | | | |
| | | | | | | | 中規模以上 | 小規模以下 | 中規模以上 | 小規模以下 | | | |
| 3 土 木 工 事 共 通 編 | 2 一 般 施 工 | 6 一 般 舗 装 工 | 7 | 6 | アスファルト舗装工 (表層工) | 厚 さ | -7 | -9 | -2 | -3 | 幅は、延長80m毎に1ヶ所の割とし、厚さは、1,000m ² に1個の割でコアーを採取して測定。 | <p>工事規模の考え方</p> <p>中規模以上の工事とは、管理図等を描いた上での管理が可能な工事をいい、舗装施工面積が10,000m²以上あるいは使用する基層および表層用混合物の総使用量が、3,000t以上の場合が該当する。</p> <p>小規模工事とは、中規模以上の工事より規模は小さいものの、管理結果を施工管理に反映できる規模の工事をいい、同一種類の施工が数日連続する場合で、次のいずれかに該当するものをいう。</p> <p>①施工面積で10,000m²未満 ②使用する基層及び表層用混合物の総使用量が3,000t未満</p> <p>厚さは、個々の測定値が10個に9個以上の割合で規格値を満足しなければならないとともに、10個の測定値の平均値 (X₁₀) について満足しなければならない。ただし、厚さのデータ数が10個未満の場合は測定値の平均値は適用しない。</p> <p>コアー採取について</p> <p>橋面舗装等でコアー採取により床版等に損傷を与える恐れのある場合は、他の方法によることが出来る。</p> <p>維持工事においては、平坦性の項目を省略することが出来る。</p> | |
| | | | | | | 幅 | -25 | -25 | — | — | | | |
| | | | | | | 平 坦 性 | — | | 3m ² プロフィールメーター (σ)2.4mm以下直読式(足付き) (σ)1.75mm以下 | | | | |
| | | | | | | | | | | | | | |

単位：mm

| 編 | 章 | 節 | 条 | 枝番 | 工 種 | 測 定 項 目 | 規 格 値 | | | | 測 定 基 準 | 測 定 箇 所 | 摘 要 |
|--------------------------------------|-----------------------|----------------------------|---|----|--------------------------------------|---------|------------|-------|---|-------|--|---|-----|
| | | | | | | | 個々の測定値 (X) | | 10個の測定値の平均 (X ₁₀) *面管理の場合は測定値の平均 | | | | |
| | | | | | | | 中規模以上 | 小規模以下 | 中規模以上 | 小規模以下 | | | |
| 3 土 木 工 事 共 通 編 | 2 一 般 施 工 | 6 一 般 舗 装 工 | 8 | 1 | 半たわみ性舗装工 (下層路盤工) | 基準高▽ | ±40 | ±50 | — | — | 基準高は延長40m毎に1ヶ所の割とし、道路中心線及び端部で測定。 厚さは各車線200m毎に1ヶ所を掘り起こして測定。 幅は、延長80m毎に1ヶ所の割に測定。 | 工事規模の考え方 中規模以上の工事は、管理図等を描いた上での管理が可能な工事をいい、基層および表層用混合物の総使用量が3,000t以上の場合が該当する。 小規模工事とは、中規模以上の工事より規模は小さいものの、管理結果を施工管理に反映できる規模の工事をいい、同一工種の施工が数日連続する場合が該当する | |
| | | | | | | 厚 さ | -45 | -45 | -15 | -15 | | | |
| | | | | | | 幅 | -50 | -50 | — | — | | | |
| | | | | | | | | | | | | | |
| 3 土 木 工 事 共 通 編 | 2 一 般 施 工 | 6 一 般 舗 装 工 | 8 | 2 | 半たわみ性舗装工 (上層路盤工) 粒度調整路盤工 | 厚 さ | -25 | -30 | -8 | -10 | 幅は、延長80m毎に1ヶ所の割とし、厚さは、各車線200m毎に1ヶ所を掘り起こして測定。 | 工事規模の考え方 中規模以上の工事は、管理図等を描いた上での管理が可能な工事をいい、基層および表層用混合物の総使用量が3,000t以上の場合が該当する。 小規模工事とは、中規模以上の工事より規模は小さいものの、管理結果を施工管理に反映できる規模の工事をいい、同一工種の施工が数日連続する場合が該当する。 | |
| | | | | | | 幅 | -50 | -50 | — | — | | | |
| | | | | | | | | | | | | | |
| | | | | | | | | | | | | | |
| 3 土 木 工 事 共 通 編 | 2 一 般 施 工 | 6 一 般 舗 装 工 | 8 | 3 | 半たわみ性舗装工 (上層路盤工) セメント(石灰)安定処理工 | 厚 さ | -25 | -30 | -8 | -10 | 幅は、延長80m毎に1ヶ所の割とし、厚さは、1000m ² に1個の割でコアを採取もしくは掘り起こして測定。 | 工事規模の考え方 中規模以上の工事は、管理図等を描いた上での管理が可能な工事をいい、基層および表層用混合物の総使用量が3,000t以上の場合が該当する。 小規模工事とは、中規模以上の工事より規模は小さいものの、管理結果を施工管理に反映できる規模の工事をいい、同一工種の施工が数日連続する場合が該当する。 コア採取について 橋面舗装等でコア採取により床版等に損傷を与える恐れのある場合は、他の方法によることが出来る。 維持工事においては、平坦性の項目を省略することが出来る。 | |
| | | | | | | 幅 | -50 | -50 | — | — | | | |
| | | | | | | | | | | | | | |
| | | | | | | | | | | | | | |

単位：mm

| 編 | 章 | 節 | 条 | 枝番 | 工 種 | 測 定 項 目 | 規 格 値 | | | | 測 定 基 準 | 測 定 箇 所 | 摘 要 |
|--------------------------------------|-----------------------|----------------------------|---|----|----------------------------------|---------|---------------|-----------|--|-----------|---|--|-----|
| | | | | | | | 個々の測定値 (X) | | 10個の測定値 の平均(X ₁₀) *面管理の場合は 測定値の平均 | | | | |
| | | | | | | | 中規模 以上 | 小規模 以下 | 中規模 以上 | 小規模 以下 | | | |
| 3 土 木 工 事 共 通 編 | 2 一 般 施 工 | 6 一 般 舗 装 工 | 8 | 4 | 半たわみ性舗装工 (加熱アスファルト 安定 処理工) | 厚 さ | -15 | -20 | -5 | -7 | 幅は、延長80m毎に1ヶ所の割とし、厚さは、1000㎡に1個の割でコアを採取して測定。 | 工事規模の考え方 中規模以上の工事は、管理図等を描いた上での管理が可能な工事をいい、基層および表層用混合物の総使用量が3,000 t以上の場合が該当する。 小規模工事とは、中規模以上の工事より規模は小さいものの、管理結果を施工管理に反映できる規模の工事をいい、同一工種の施工が数日連続する場合が該当する。 コア採取について 橋面舗装等でコア採取により床版等に損傷を与える恐れのある場合は、他の方法によることが出来る。 維持工事においては、平坦性の項目を省略することが出来る。 | |
| | | | | | | 幅 | -50 | -50 | — | — | | | |
| 3 土 木 工 事 共 通 編 | 2 一 般 施 工 | 6 一 般 舗 装 工 | 8 | 5 | 半たわみ性舗装工 (基層工) | 厚 さ | -9 | -12 | -3 | -4 | 幅は、延長80m毎に1ヶ所の割とし、厚さは、1000㎡に1個の割でコアを採取して測定。 | 工事規模の考え方 中規模以上の工事は、管理図等を描いた上での管理が可能な工事をいい、基層および表層用混合物の総使用量が3,000 t以上の場合が該当する。 小規模工事とは、中規模以上の工事より規模は小さいものの、管理結果を施工管理に反映できる規模の工事をいい、同一工種の施工が数日連続する場合が該当する。 コア採取について 橋面舗装等でコア採取により床版等に損傷を与える恐れのある場合は、他の方法によることが出来る。 維持工事においては、平坦性の項目を省略することが出来る。 | |
| | | | | | | 幅 | -25 | -25 | — | — | | | |

単位：mm

| 編 | 章 | 節 | 条 | 枝番 | 工 種 | 測 定 項 目 | 規 格 値 | | | | 測 定 基 準 | 測 定 箇 所 | 摘 要 |
|--------------------------|-----------------------|----------------------------|---|----|-------------------|---------|------------|-------|---|-------|--|---|-----|
| | | | | | | | 個々の測定値 (X) | | 10個の測定値の平均 (X ₁₀) *面管理の場合は測定値の平均 | | | | |
| | | | | | | | 中規模以上 | 小規模以下 | 中規模以上 | 小規模以下 | | | |
| 3 土木 工事 共通 編 | 2 一 般 施 工 | 6 一 般 舗 装 工 | 8 | 6 | 半たわみ性舗装工 (表層工) | 厚 さ | -7 | -9 | -2 | -3 | 幅は、延長80m毎に1ヶ所の割とし、厚さは、1000㎡毎に1個の割でコアを採取して測定。 | 工事規模の考え方 中規模以上の工事は、管理図等を描いた上での管理が可能な工事をいい、基層および表層用混合物の総使用量が3,000t以上の場合が該当する。 小規模工事とは、中規模以上の工事より規模は小さいものの、管理結果を施工管理に反映できる規模の工事をいい、同一工種の施工が数日連続する場合が該当する。 コア採取について 橋面舗装等でコア採取により床版等に損傷を与える恐れのある場合は、他の方法によることが出来る。 維持工事においては、平坦性の項目を省略することが出来る。 | |
| | | | | | | 幅 | -25 | -25 | — | — | | | |
| | | | | | | 平 坦 性 | — | | 3m ² 7.6m ² メー (σ)2.4mm以下直 読式(足付き) (σ)1.75mm以下 | | | | |
| | | | | | | | | | | | | | |
| 3 土木 工事 共通 編 | 2 一 般 施 工 | 6 一 般 舗 装 工 | 9 | 1 | 排水性舗装工 (下層路盤工) | 基準高▽ | ±40 | ±50 | — | — | 基準高は延長40m毎に1ヶ所の割とし、道路中心線及び端部で測定。 厚さは各車線200m毎に1ヶ所を掘り起こして測定。 幅は、延長80m毎に1ヶ所の割に測定。 | 工事規模の考え方 中規模以上の工事は、管理図等を描いた上での管理が可能な工事をいい、基層および表層用混合物の総使用量が3,000t以上の場合が該当する。 小規模工事とは、中規模以上の工事より規模は小さいものの、管理結果を施工管理に反映できる規模の工事をいい、同一工種の施工が数日連続する場合が該当する。 コア採取について 橋面舗装等でコア採取により床版等に損傷を与える恐れのある場合は、他の方法によることが出来る。 維持工事においては、平坦性の項目を省略することが出来る。 | |
| | | | | | | 厚 さ | -45 | -45 | -15 | -15 | | | |
| | | | | | | 幅 | -50 | -50 | — | — | | | |
| | | | | | | | | | | | | | |

単位：mm

| 編 | 章 | 節 | 条 | 枝番 | 工 種 | 測 定 項 目 | 規 格 値 | | | | 測 定 基 準 | 測 定 箇 所 | 摘 要 |
|--------------------------|-----------------------|----------------------------|---|----|------------------------------------|---------|------------|-------|---|-------|---|---|-----|
| | | | | | | | 個々の測定値 (X) | | 10個の測定値の平均 (X ₁₀) *面管理の場合は測定値の平均 | | | | |
| | | | | | | | 中規模以上 | 小規模以下 | 中規模以上 | 小規模以下 | | | |
| 3 土木 工事 共通 編 | 2 一 般 施 工 | 6 一 般 舗 装 工 | 9 | 2 | 排水性舗装工 (上層路盤工) 粒度調整路盤工 | 厚 さ | -25 | -30 | -8 | -10 | 幅は、延長80m毎に1ヶ所の割とし、厚さは、各車線200m毎に1ヶ所を掘り起こして測定。 | 工事規模の考え方 中規模以上の工事は、管理図等を描いた上での管理が可能な工事をいい、基層および表層用混合物の総使用量が3,000 t 以上の場合が該当する。 小規模工事とは、中規模以上の工事より規模は小さいものの、管理結果を施工管理に反映できる規模の工事をいい、同一工種の施工が数日連続する場合が該当する。 コア採取について 橋面舗装等でコア採取により床版等に損傷を与える恐れのある場合は、他の方法によることが出来る。 維持工事においては、平坦性の項目を省略することが出来る。 | |
| | | | | | | 幅 | -50 | -50 | — | — | | | |
| 3 土木 工事 共通 編 | 2 一 般 施 工 | 6 一 般 舗 装 工 | 9 | 3 | 排水性舗装工 (上層路盤工) セメント(石灰)安定処理工 | 厚 さ | -25 | -30 | -8 | -10 | 幅は、延長80m毎に1ヶ所の割とし、厚さは、1000㎡に1個の割でコアを採取もしくは掘り起こして測定。 | 工事規模の考え方 中規模以上の工事は、管理図等を描いた上での管理が可能な工事をいい、基層および表層用混合物の総使用量が3,000 t 以上の場合が該当する。 小規模工事とは、中規模以上の工事より規模は小さいものの、管理結果を施工管理に反映できる規模の工事をいい、同一工種の施工が数日連続する場合が該当する。 コア採取について 橋面舗装等でコア採取により床版等に損傷を与える恐れのある場合は、他の方法によることが出来る。 維持工事においては、平坦性の項目を省略することが出来る。 | |
| | | | | | | 幅 | -50 | -50 | — | — | | | |

単位：mm

| 編 | 章 | 節 | 条 | 枝番 | 工 種 | 測 定 項 目 | 規 格 値 | | | | 測 定 基 準 | 測 定 箇 所 | 摘 要 |
|--------------------------|-----------------------|----------------------------|---|----|--------------------------------|---------|---------------|-----------|--|-----------|---|---|-----|
| | | | | | | | 個々の測定値 (X) | | 10個の測定値 の平均(X ₁₀) *面管理の場合は 測定値の平均 | | | | |
| | | | | | | | 中規模 以上 | 小規模 以下 | 中規模 以上 | 小規模 以下 | | | |
| 3 土木 工事 共通 編 | 2 一 般 施 工 | 6 一 般 舗 装 工 | 9 | 4 | 排水性舗装工 (加熱アスファルト 安定 処理工) | 厚 さ | -15 | -20 | -5 | -7 | 幅は、延長80m毎に1ヶ所の割とし、厚さは、1000m ² に1個の割でコアを採取して測定。 | 工事規模の考え方 中規模以上の工事は、管理図等を描いた上での管理が可能な工事をいい、基層および表層用混合物の総使用量が3,000t以上の場合が該当する。 小規模工事とは、中規模以上の工事より規模は小さいものの、管理結果を施工管理に反映できる規模の工事をいい、同一工種の施工が数日連続する場合が該当する。 コア採取について 橋面舗装等でコア採取により床版等に損傷を与える恐れのある場合は、他の方法によることが出来る。 維持工事においては、平坦性の項目を省略することが出来る。 | |
| | | | | | | 幅 | -50 | -50 | — | — | | | |
| 3 土木 工事 共通 編 | 2 一 般 施 工 | 6 一 般 舗 装 工 | 9 | 5 | 排水性舗装工 (基層工) | 厚 さ | -9 | -12 | -3 | -4 | 幅は、延長80m毎に1ヶ所の割とし、厚さは、1000m ² に1個の割でコアを採取して測定。 | 工事規模の考え方 中規模以上の工事は、管理図等を描いた上での管理が可能な工事をいい、基層および表層用混合物の総使用量が3,000t以上の場合が該当する。 小規模工事とは、中規模以上の工事より規模は小さいものの、管理結果を施工管理に反映できる規模の工事をいい、同一工種の施工が数日連続する場合が該当する。 コア採取について 橋面舗装等でコア採取により床版等に損傷を与える恐れのある場合は、他の方法によることが出来る。 維持工事においては、平坦性の項目を省略することが出来る。 | |
| | | | | | | 幅 | -25 | -25 | — | — | | | |

単位：mm

| 編 | 章 | 節 | 条 | 枝番 | 工 種 | 測 定 項 目 | 規 格 値 | | | | 測 定 基 準 | 測 定 箇 所 | 摘 要 |
|--------------------------|---------------|--------------------|----|----|-----------------|---------|------------|-------|---|-------|---|---|-----|
| | | | | | | | 個々の測定値 (X) | | 10個の測定値の平均 (X ₁₀) *面管理の場合は測定値の平均 | | | | |
| | | | | | | | 中規模以上 | 小規模以下 | 中規模以上 | 小規模以下 | | | |
| 3 土木 工事 共通 編 | 2 一般 施工 | 6 一般 舗装 工 | 9 | 6 | 排水性舗装工 (表層工) | 厚 さ | -7 | -9 | -2 | -3 | 幅は、延長80m毎に1ヶ所の割とし、厚さは、1000㎡毎に1個の割でコアを採取して測定。 | 工事規模の考え方 中規模以上の工事は、管理図等を描いた上での管理が可能な工事をいい、基層および表層用混合物の総使用量が3,000t以上の場合が該当する。 小規模工事とは、中規模以上の工事より規模は小さいものの、管理結果を施工管理に反映できる規模の工事をいい、同一工種の施工が数日連続する場合が該当する。 コア採取について 橋面舗装等でコア採取により床版等に損傷を与える恐れのある場合は、他の方法によることが出来る。 維持工事においては、平坦性の項目を省略することが出来る。 | |
| | | | | | | 幅 | -25 | -25 | - | - | | | |
| | | | | | | 平 坦 性 | - | | 3m ² 7.62m ² メーカ (σ)2.4mm以下直読式(足付き) (σ)1.75mm以下 | | | | |
| | | | | | | | | | | | | | |
| 3 土木 工事 共通 編 | 2 一般 施工 | 6 一般 舗装 工 | 10 | 1 | 透水性舗装工 (路盤工) | 基準高▽ | ±50 | | - | | 基準高は片側延長40m毎に1ヶ所の割で測定。 厚さは、片側延長200m毎に1ヶ所掘り起こして測定。 幅は、片側延長80m毎に1ヶ所測定。 ※歩道舗装に適用する。 | 工事規模の考え方 中規模以上の工事は、管理図等を描いた上での管理が可能な工事をいい、基層および表層用混合物の総使用量が3,000t以上の場合が該当する。 小規模工事とは、中規模以上の工事より規模は小さいものの、管理結果を施工管理に反映できる規模の工事をいい、同一工種の施工が数日連続する場合が該当する。 コア採取について 橋面舗装等でコア採取により床版等に損傷を与える恐れのある場合は、他の方法によることが出来る。 維持工事においては、平坦性の項目を省略することが出来る。 | |
| | | | | | | 厚 さ | t < 15cm | -30 | -10 | | | | |
| | | | | | | | t ≥ 15cm | -45 | -15 | | | | |
| | | | | | | 幅 | -100 | | - | | | | |
| | | | | | | | | | | | | | |

単位：mm

| 編 | 章 | 節 | 条 | 枝番 | 工 種 | 測 定 項 目 | 規 格 値 | | | | 測 定 基 準 | 測 定 箇 所 | 摘 要 |
|--------------------------|-----------------------|----------------------------|----|----|-----------------------------------|---------|------------|-------|---|-------|---|---|-----|
| | | | | | | | 個々の測定値 (X) | | 10個の測定値の平均 (X ₁₀) *面管理の場合は測定値の平均 | | | | |
| | | | | | | | 中規模以上 | 小規模以下 | 中規模以上 | 小規模以下 | | | |
| 3 土木 工事 共通 編 | 2 一 般 施 工 | 6 一 般 舗 装 工 | 10 | 2 | 透水性舗装工 (表層工) | 厚 さ | -9 | | -3 | | 幅は、片側延長80m毎に1ヶ所の割で測定。 厚さは、片側延長200m 毎に1ヶ所コアーを採取して測定。 ※歩道舗装に適用する。 | 工事規模の考え方 中規模以上の工事は、管理図等を描いた上での管理が可能な工事をいい、基層および表層用混合物の総使用量が3,000 t 以上の場合が該当する。 小規模工事とは、中規模以上の工事より規模は小さいものの、管理結果を施工管理に反映できる規模の工事をいい、同一工種の施工が数日連続する場合は該当する。 コアー採取について 橋面舗装等でコアー採取により床版等に損傷を与える恐れのある場合は、他の方法によることが出来る。 維持工事においては、平坦性の項目を省略することが出来る。 | |
| | | | | | | 幅 | -25 | | - | | | | |
| 3 土木 工事 共通 編 | 2 一 般 施 工 | 6 一 般 舗 装 工 | 11 | 1 | グースアスファルト 舗装工 (加熱アスファルト 安定処理工) | 厚 さ | -15 | -20 | -5 | -7 | 幅は、延長80m毎に1ヶ所の割とし、厚さは、1000m ² に1個の割でコアーを採取して測定。 | 工事規模の考え方 中規模以上の工事は、管理図等を描いた上での管理が可能な工事をいい、基層および表層用混合物の総使用量が3,000 t 以上の場合が該当する。 小規模工事とは、中規模以上の工事より規模は小さいものの、管理結果を施工管理に反映できる規模の工事をいい、同一工種の施工が数日連続する場合は該当する。 コアー採取について 橋面舗装等でコアー採取により床版等に損傷を与える恐れのある場合は、他の方法によることが出来る。 維持工事においては、平坦性の項目を省略することが出来る。 | |
| | | | | | | 幅 | -50 | -50 | - | - | | | |

単位：mm

| 編 | 章 | 節 | 条 | 枝番 | 工 種 | 測 定 項 目 | 規 格 値 | | | | 測 定 基 準 | 測 定 箇 所 | 摘 要 |
|--------------------------|-----------------------|----------------------------|----|----|------------------------|---------|---------------|---|--|-----------|---|--|-----|
| | | | | | | | 個々の測定値 (X) | | 10個の測定値 の平均(X ₁₀) *面管理の場合は 測定値の平均 | | | | |
| | | | | | | | 中規模 以上 | 小規模 以下 | 中規模 以上 | 小規模 以下 | | | |
| 3 土木 工事 共通 編 | 2 一 般 施 工 | 6 一 般 舗 装 工 | 11 | 2 | グースアスファルト 舗装工 (基層工) | 厚 さ | -9 | -12 | -3 | -4 | 幅は、延長80m毎に1ヶ所の割とし、厚さは、1000m ² に1個の割でコアーを採取して測定。 | <p>工事規模の考え方</p> <p>中規模以上の工事は、管理図等を描いた上での管理が可能な工事をいい、基層および表層用混合物の総使用量が3,000t以上の場合が該当する。</p> <p>小規模工事とは、中規模以上の工事より規模は小さいものの、管理結果を施工管理に反映できる規模の工事をいい、同一工種の施工が数日連続する場合は該当する。</p> <p>コアー採取について</p> <p>橋面舗装等でコアー採取により床版等に損傷を与える恐れのある場合は、他の方法によることが出来る。</p> <p>維持工事においては、平坦性の項目を省略することが出来る。</p> | |
| | | | | | | 幅 | -25 | -25 | — | — | | | |
| 3 土木 工事 共通 編 | 2 一 般 施 工 | 6 一 般 舗 装 工 | 11 | 3 | グースアスファルト舗装工 (表層工) | 厚 さ | -7 | -9 | -2 | -3 | 幅は、延長80m毎に1ヶ所の割とし、厚さは、1000m ² 毎に1個の割でコアーを採取して測定。 | <p>工事規模の考え方</p> <p>中規模以上の工事は、管理図等を描いた上での管理が可能な工事をいい、基層および表層用混合物の総使用量が3,000t以上の場合が該当する。</p> <p>小規模工事とは、中規模以上の工事より規模は小さいものの、管理結果を施工管理に反映できる規模の工事をいい、同一工種の施工が数日連続する場合は該当する。</p> <p>コアー採取について</p> <p>橋面舗装等でコアー採取により床版等に損傷を与える恐れのある場合は、他の方法によることが出来る。</p> <p>維持工事においては、平坦性の項目を省略することが出来る。</p> | |
| | | | | | | 幅 | -25 | -25 | — | — | | | |
| | | | | | | 平 坦 性 | — | 3m ² 平方メートル (σ)2.4mm以下直 読式(足付き) (σ)1.75mm以下 | | | | | |
| | | | | | | | | | | | | | |

単位：mm

| 編 | 章 | 節 | 条 | 枝番 | 工 種 | 測 定 項 目 | 規 格 値 | | | | 測 定 基 準 | 測 定 箇 所 | 摘 要 |
|--------------------------|-----------------------|----------------------------|----|----|------------------------|---------|------------|-------|---|-------|---|--|-----|
| | | | | | | | 個々の測定値 (X) | | 10個の測定値の平均 (X ₁₀) *面管理の場合は測定値の平均 | | | | |
| | | | | | | | 中規模以上 | 小規模以下 | 中規模以上 | 小規模以下 | | | |
| 3 土木 工事 共通 編 | 2 一 般 施 工 | 6 一 般 舗 装 工 | 12 | 1 | コンクリート舗装工 (下層路盤工) | 基準高▽ | ±40 | ±50 | — | | 基準高は延長40m毎に1ヶ所の割とし、道路中心線および端部で測定。厚さは各車線200m毎に1ヶ所を掘り起こして測定。幅は、延長80m毎に1ヶ所の割に測定。 | 工事規模の考え方 中規模とは、1層あたりの施工面積が2,000m ² 以上とする。 小規模とは、表層及び基層の加熱アスファルト混合物の総使用量が500t未滿あるいは施工面積が2,000m ² 未滿。 厚さは、個々の測定値が10個に9個以上の割合で規格値を満足しなければならないとともに、10個の測定値の平均値 (X ₁₀) について満足しなければならない。ただし、厚さのデータ数が10個未滿の場合は測定値の平均値は適用しない。 コア採取について 橋面舗装等でコア採取により床版等に損傷を与える恐れのある場合は、他の方法によることが出来る。 | |
| | | | | | | 厚 さ | -45 | | -15 | | | | |
| | | | | | | 幅 | -50 | | — | | | | |
| | | | | | | | | | | | | | |
| 3 土木 工事 共通 編 | 2 一 般 施 工 | 6 一 般 舗 装 工 | 12 | 2 | コンクリート舗装工 (粒度調整路盤工) | 厚 さ | -25 | -30 | -8 | | 幅は、延長80m毎に1ヶ所の割とし、厚さは、各車線200m毎に1ヶ所を掘り起こして測定。 | | |
| | | | | | | 幅 | -50 | | — | | | | |
| | | | | | | | | | | | | | |

単位：mm

| 編 | 章 | 節 | 条 | 枝番 | 工 種 | 測 定 項 目 | 規 格 値 | | | | 測 定 基 準 | 測 定 箇 所 | 摘 要 |
|--------------------------|-----------------------|----------------------------|----|----|--------------------------------------|---------|------------|-------|---|-------|---|--|-----|
| | | | | | | | 個々の測定値 (X) | | 10個の測定値の平均 (X ₁₀) *面管理の場合は測定値の平均 | | | | |
| | | | | | | | 中規模以上 | 小規模以下 | 中規模以上 | 小規模以下 | | | |
| 3 土木 工事 共通 編 | 2 一 般 施 工 | 6 一 般 舗 装 工 | 12 | 3 | コンクリート舗装工 (セメント (石灰・瀝青) 安定処理工) | 厚 さ | -25 | -30 | -8 | | 幅は、延長80m毎に1ヶ所の割とし、厚さは、1,000m ² に1個の割でコアーを採取もしくは掘り起こして測定。 | 工事規模の考え方 中規模とは、1層あたりの施工面積が2,000m ² 以上とする。 小規模とは、表層及び基層の加熱アスファルト混合物の総使用量が500 t 未満あるいは施工面積が2,000m ² 未満。 厚さは、個々の測定値が10個に9個以上の割合で規格値を満足しなければならないとともに、10個の測定値の平均値 (X ₁₀) について満足しなければならない。ただし、厚さのデータ数が10個未満の場合は測定値の平均値は適用しない。 コアー採取について 橋面舗装等でコアー採取により床版等に損傷を与える恐れのある場合は、他の方法によることが出来る。 | |
| | | | | | | 幅 | -50 | | — | | | | |
| 3 土木 工事 共通 編 | 2 一 般 施 工 | 6 一 般 舗 装 工 | 12 | 4 | コンクリート舗装工 (アスファルト中間層) | 厚 さ | -9 | -12 | -3 | | 幅は、延長80m毎に1ヶ所の割とし、厚さは、1,000m ² に1個の割でコアーを採取して測定。 | | |
| | | | | | | 幅 | -25 | | — | | | | |

単位：mm

| 編 | 章 | 節 | 条 | 枝番 | 工 種 | 測 定 項 目 | 規 格 値 | | | | 測 定 基 準 | 測 定 箇 所 | 摘 要 |
|--------------------------------------|-----------------------|----------------------------|----|----|--------------------------------------|---------|------------|-------|---|-------|--|--|-----|
| | | | | | | | 個々の測定値 (X) | | 10個の測定値の平均 (X ₁₀) *面管理の場合は測定値の平均 | | | | |
| | | | | | | | 中規模以上 | 小規模以下 | 中規模以上 | 小規模以下 | | | |
| 3 土 木 工 事 共 通 編 | 2 一 般 施 工 | 6 一 般 舗 装 工 | 12 | 5 | コンクリート舗装工 (コンクリート舗装版工) | 厚 さ | -10 | | -3.5 | | 厚さは各車線の中心付近で型枠据付後各車線200m毎に水糸又はレベルにより1測線当たり横断方向に3ヶ所以上測定、幅は、延長80m毎に1ヶ所の割で測定。平坦性は各車線毎に版縁から1mの線上、全延長とする。なお、スリップフォーム工の場合は、厚さ管理に関し、打設前に各車線の中心付近で各車線200m毎に水糸又はレベルにより1測線当たり横断方向に3ヶ所以上路盤の基準高を測定し、測定打設後に各車線200m毎に両側の版端を測定する。 | 工事規模の考え方 中規模とは、1層あたりの施工面積が2,000m ² 以上とする。 小規模とは、表層及び基層の加熱アスファルト混合物の総使用量が500t未満あるいは施工面積が2,000m ² 未満。 厚さは、個々の測定値が10個に9個以上の割合で規格値を満足しなければならないとともに、10個の測定値の平均値(X ₁₀)について満足しなければならない。ただし、厚さのデータ数が10個未満の場合は測定値の平均値は適用しない。 維持工事においては、平坦性の項目を省略することが出来る。 | |
| | | | | | | 幅 | -25 | | — | | | | |
| | | | | | | 平 坦 性 | — | | コンクリートの硬化後3mプロフィールメーターにより機械舗設の場合(σ)2.4mm以下 人力舗設の場合(σ)3mm以下 | | | | |
| | | | | | | 目地段差 | ±2 | | 隣接する各目地に対して、道路中心線及び端部で測定。 | | | | |
| 3 土 木 工 事 共 通 編 | 2 一 般 施 工 | 6 一 般 舗 装 工 | 12 | 6 | コンクリート舗装工 (転圧コンクリート版工) 下層路盤工 | 基準高▽ | ±40 | ±50 | — | | 基準高は、延長40m毎に1ヶ所の割とし、道路中心線及び端部で測定。厚さは、各車線200m毎に1ヶ所を掘り起こして測定。幅は、延長80m毎に1ヶ所の割に測定。 | | |
| | | | | | | 厚 さ | -45 | | -15 | | | | |
| | | | | | | 幅 | -50 | | — | | | | |
| | | | | | | | | | | | | | |
| 3 土 木 工 事 共 通 編 | 2 一 般 施 工 | 6 一 般 舗 装 工 | 12 | 7 | コンクリート舗装工 (転圧コンクリート版工) 粒度調整路盤工 | 厚 さ | -25 | -30 | -8 | | 幅は、延長80m毎に1ヶ所の割とし、厚さは、各車線200m毎に1ヶ所を掘り起こして測定。 | | |
| | | | | | | 幅 | -50 | | — | | | | |
| | | | | | | | | | | | | | |

単位：mm

| 編 | 章 | 節 | 条 | 枝番 | 工 種 | 測 定 項 目 | 規 格 値 | | | | 測 定 基 準 | 測 定 箇 所 | 摘 要 |
|--------------------------------------|-----------------------|----------------------------|----|----|---|---------|------------|---|---|---|--|--|-----|
| | | | | | | | 個々の測定値 (X) | | 10個の測定値の平均 (X ₁₀) *面管理の場合は測定値の平均 | | | | |
| | | | | | | | 中規模以上 | 小規模以下 | 中規模以上 | 小規模以下 | | | |
| 3 土 木 工 事 共 通 編 | 2 一 般 施 工 | 6 一 般 舗 装 工 | 12 | 8 | コンクリート舗装工 (転圧コンクリート版工) セメント(石灰・瀝青)安定処理工 | 厚 さ | -25 | -30 | -8 | | 幅は、延長80m毎に1ヶ所の割とし、厚さは、1,000m ² に1個の割でコアーを採取もしくは、掘り起こして測定。 | 工事規模の考え方 中規模とは、1層あたりの施工面積が2,000m ² 以上とする。 小規模とは、表層及び基層の加熱アスファルト混合物の総使用量が500t未滿あるいは施工面積が2,000m ² 未滿。 厚さは、個々の測定値が10個に9個以上の割合で規格値を満足しなければならないとともに、10個の測定値の平均値(X ₁₀)について満足しなければならない。ただし、厚さのデータ数が10個未滿の場合は測定値の平均値は適用しない。 | |
| | | | | | | 幅 | -50 | | — | | | | |
| 3 土 木 工 事 共 通 編 | 2 一 般 施 工 | 6 一 般 舗 装 工 | 12 | 9 | コンクリート舗装工 (転圧コンクリート版工) アスファルト中間層 | 厚 さ | -9 | -12 | -3 | | 幅は、延長80m毎に1ヶ所の割とし、厚さは、1,000m ² に1個の割でコアーを採取して測定。 | コアー採取について 橋面舗装等でコアー採取により床版等に損傷を与える恐れのある場合は、他の方法によることが出来る。 維持工事においては、平坦性の項目を省略することが出来る。 | |
| | | | | | | 幅 | -25 | | — | | | | |
| 3 土 木 工 事 共 通 編 | 2 一 般 施 工 | 6 一 般 舗 装 工 | 12 | 10 | コンクリート舗装工 (転圧コンクリート版工) | 厚 さ | -15 | -4.5 | | 厚さは、各車線の中心付近で型枠据付後各車線200m毎に水糸又はレベルにより1測線当たり横断方向に3ヶ所以上測定、幅は、延長80m毎に1ヶ所の割で測定、平坦性は各車線毎に版縁から1mの線上、全延長とする。 | | | |
| | | | | | | 幅 | -35 | | — | | | | |
| | | | | | | 平 坦 性 | — | 転圧コンクリートの硬化後、3mプロフィールメーターにより(σ)2.4mm以下。 | | 隣接する各目地に対して、道路中心線及び端部で測定。 | | | |
| | | | | | | 目地段差 | ±2 | | | | | | |

単位：mm

| 編 | 章 | 節 | 条 | 枝番 | 工 種 | 測 定 項 目 | 規 格 値 | | | | 測 定 基 準 | 測 定 箇 所 | 摘 要 |
|--------------------------|-----------------------|----------------------------|----|----|--------------------------------|---------|------------|-------|---|-------|--|--|-----|
| | | | | | | | 個々の測定値 (X) | | 10個の測定値の平均 (X ₁₀) *面管理の場合は測定値の平均 | | | | |
| | | | | | | | 中規模以上 | 小規模以下 | 中規模以上 | 小規模以下 | | | |
| 3 土木 工事 共通 編 | 2 一 般 施 工 | 6 一 般 舗 装 工 | 13 | 1 | 薄層カラー舗装工 (下層路盤工) | 基準高▽ | ±40 | ±50 | — | | 基準高は、延長40m毎に1ヶ所の割とし、道路中心線及び端部で測定。厚さは、各車線200m毎に1ヶ所を掘り起こして測定。幅は、延長80m毎に1ヶ所の割に測定。 | 工事規模の考え方 中規模とは、1層あたりの施工面積が2,000m ² 以上とする。 小規模とは、表層及び基層の加熱アスファルト混合物の総使用量が500t未満あるいは施工面積が2,000m ² 未満。 厚さは、個々の測定値が10個に9個以上の割合で規格値を満足しなければならないとともに、10個の測定値の平均値 (X ₁₀) について満足しなければならない。ただし、厚さのデータ数が10個未満の場合は測定値の平均値は適用しない。 | |
| | | | | | | 厚 さ | -45 | | -15 | | | | |
| | | | | | | 幅 | -50 | | — | | | | |
| | | | | | | | | | | | | | |
| 3 土木 工事 共通 編 | 2 一 般 施 工 | 6 一 般 舗 装 工 | 13 | 2 | 薄層カラー舗装工 (上層路盤工) 粒度調整路盤工 | 厚 さ | -25 | -30 | -8 | | 幅は、延長80m毎に1ヶ所の割とし、厚さは、各車線200m毎に1ヶ所を掘り起こして測定。 | | |
| | | | | | | 幅 | -50 | | — | | | | |
| | | | | | | | | | | | | | |

単位：mm

| 編 | 章 | 節 | 条 | 枝番 | 工 種 | 測 定 項 目 | 規 格 値 | | | | 測 定 基 準 | 測 定 箇 所 | 摘 要 |
|--------------------------------------|-----------------------|----------------------------|----|----|--------------------------------------|---------|------------|-------|---|---|--|---------|-----|
| | | | | | | | 個々の測定値 (X) | | 10個の測定値の平均 (X ₁₀) *面管理の場合は測定値の平均 | | | | |
| | | | | | | | 中規模以上 | 小規模以下 | 中規模以上 | 小規模以下 | | | |
| 3 土 木 工 事 共 通 編 | 2 一 般 施 工 | 6 一 般 舗 装 工 | 13 | 3 | 薄層カラー舗装工 (上層路盤工) セメント(石灰)安定処理工 | 厚 さ | -25 | -30 | -8 | 幅は、延長80m毎に1ヶ所の割とし、厚さは、1,000m ² に1個の割でコアーを採取もしくは掘り起こして測定。 | 工事規模の考え方 中規模とは、1層あたりの施工面積が2,000m ² 以上とする。 小規模とは、表層及び基層の加熱アスファルト混合物の総使用量が500t未滿あるいは施工面積が2,000m ² 未滿。 厚さは、個々の測定値が10個に9個以上の割合で規格値を満足しなければならないとともに、10個の測定値の平均値(X ₁₀)について満足しなければならない。ただし、厚さのデータ数が10個未滿の場合は測定値の平均値は適用しない。 | | |
| | | | | | | 幅 | -50 | | — | | | | |
| | | | | | | | | | | | | | |
| 3 土 木 工 事 共 通 編 | 2 一 般 施 工 | 6 一 般 舗 装 工 | 13 | 4 | 薄層カラー舗装工 (加熱アスファルト安定処理工) | 厚 さ | -15 | -20 | -5 | 幅は、延長80m毎に1ヶ所の割とし、厚さは、1,000m ² に1個の割でコアーを採取して測定。 | コアー採取について 橋面舗装等でコアー採取により床版等に損傷を与える恐れのある場合は、他の方法によることが出来る | | |
| | | | | | | 幅 | -50 | | — | | | | |
| | | | | | | | | | | | | | |
| 3 土 木 工 事 共 通 編 | 2 一 般 施 工 | 6 一 般 舗 装 工 | 13 | 5 | 薄層カラー舗装工 (基層工) | 厚 さ | -9 | -12 | -3 | 幅は、延長80m毎に1ヶ所の割とし、厚さは、1,000m ² に1個の割でコアーを採取して測定。 | | | |
| | | | | | | 幅 | -25 | | — | | | | |
| | | | | | | | | | | | | | |

単位：mm

| 編 | 章 | 節 | 条 | 枝番 | 工 種 | 測 定 項 目 | 規 格 値 | | | | 測 定 基 準 | 測 定 箇 所 | 摘 要 |
|--------------------------|-----------------------|----------------------------|----|----|-------------------------------|---------|------------|-------|---|-------|--|---|-----|
| | | | | | | | 個々の測定値 (X) | | 10個の測定値の平均 (X ₁₀) *面管理の場合は測定値の平均 | | | | |
| | | | | | | | 中規模以上 | 小規模以下 | 中規模以上 | 小規模以下 | | | |
| 3 土木 工事 共通 編 | 2 一 般 施 工 | 6 一 般 舗 装 工 | 14 | 1 | ブロック舗装工 (下層路盤工) | 基準高▽ | ±40 | ±50 | — | | 基準高は、延長40m毎に1ヶ所の割とし、 道路中心線及び端部で測定。 厚さは、各車線200m毎に1ヶ所を掘り起 こして測定。 幅は、延長80m毎に1ヶ所の割に測定。 | 工事規模の考え方 中規模とは、1層あたりの施工面積が 2,000m ² 以上とする。 小規模とは、表層及び基層の加熱アス ファルト混合物の総使用量が500 t 未満あ るいは施工面積が2,000m ² 未満。 厚さは、個々の測定値が10個に9個以 上の割合で規格値を満足しなければなら ないとともに、10個の測定値の平均値 (X ₁₀) について満足しなければならない。 ただし、厚さのデータ数が10個未満 の場合は測定値の平均値は適用しない。 | |
| | | | | | | 厚 さ | -45 | | -15 | | | | |
| | | | | | | 幅 | -50 | | — | | | | |
| | | | | | | | | | | | | | |
| 3 土木 工事 共通 編 | 2 一 般 施 工 | 6 一 般 舗 装 工 | 14 | 2 | ブロック舗装工 (上層路盤工) 粒度調整路盤工 | 厚 さ | -25 | -30 | -8 | | 幅は、延長80m毎に1ヶ所の割とし、厚さ は、各車線200m毎に1ヶ所を掘り起こし て測定。 | | |
| | | | | | | 幅 | -50 | | — | | | | |
| | | | | | | | | | | | | | |

単位：mm

| 編 | 章 | 節 | 条 | 枝番 | 工 種 | 測 定 項 目 | 規 格 値 | | | | 測 定 基 準 | 測 定 箇 所 | 摘 要 |
|--------------------------------------|-----------------------|----------------------------|----|----|---|---------|------------|-------|---|---|--|---------|-----|
| | | | | | | | 個々の測定値 (X) | | 10個の測定値の平均 (X ₁₀) *面管理の場合は測定値の平均 | | | | |
| | | | | | | | 中規模以上 | 小規模以下 | 中規模以上 | 小規模以下 | | | |
| 3 土 木 工 事 共 通 編 | 2 一 般 施 工 | 6 一 般 舗 装 工 | 14 | 3 | ブロック舗装工 (上層路盤工) セメント(石灰) 安定処理工 | 厚 さ | -25 | -30 | -8 | 幅は、延長80m毎に1ヶ所の割とし、厚さは、1,000m ² に1個の割でコアーを採取もしくは掘り起こして測定。 | 工事規模の考え方 中規模とは、1層あたりの施工面積が2,000m ² 以上とする。 小規模とは、表層及び基層の加熱アスファルト混合物の総使用量が500t未滿あるいは施工面積が2,000m ² 未滿。 厚さは、個々の測定値が10個に9個以上の割合で規格値を満足しなければならないとともに、10個の測定値の平均値(X ₁₀)について満足しなければならない。ただし、厚さのデータ数が10個未滿の場合は測定値の平均値は適用しない。 コアー採取について 橋面舗装等でコアー採取により床版等に損傷を与える恐れのある場合は、他の方法によることが出来る。 | | |
| | | | | | | 幅 | -50 | | — | | | | |
| | | | | | | | | | | | | | |
| 3 土 木 工 事 共 通 編 | 2 一 般 施 工 | 6 一 般 舗 装 工 | 14 | 4 | ブロック舗装工 (加熱アスファルト 安定 処理工) | 厚 さ | -15 | -20 | -5 | 幅は、延長80m毎に1ヶ所の割とし、厚さは、1,000m ² に1個の割でコアーを採取して測定。 | | | |
| | | | | | | 幅 | -50 | | — | | | | |
| | | | | | | | | | | | | | |
| 3 土 木 工 事 共 通 編 | 2 一 般 施 工 | 6 一 般 舗 装 工 | 14 | 5 | ブロック舗装工 (基層工) | 厚 さ | -9 | -12 | -3 | 幅は、延長80m毎に1ヶ所の割とし、厚さは、1,000m ² に1個の割でコアーを採取して測定。 | | | |
| | | | | | | 幅 | -25 | | — | | | | |
| | | | | | | | | | | | | | |

単位：mm

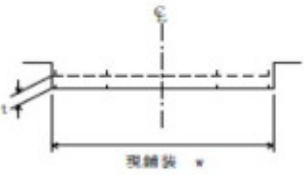
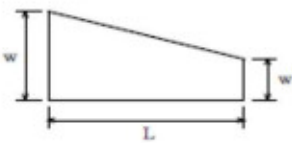
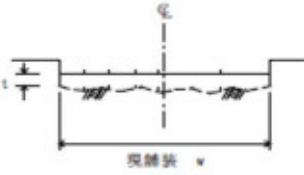
| 編 | 章 | 節 | 条 | 枝番 | 工 種 | 測 定 項 目 | 規 格 値 | | 測 定 基 準 | 測 定 箇 所 | 摘 要 |
|--------------------------|---------------|--------------------|----|----|---------------------|-------------|---------------|--|---|---|---|
| | | | | | | | 個々の測定値 (X) | 平均の測定値 (X ₁₀) | | | |
| 3 土木 工事 共通 編 | 2 一般 施工 | 6 一般 舗装 工 | 15 | | 路面 切削 工 | 厚 さ t | -7 | -2 | 厚さは40m毎に現舗装高切削後の基準高の差で算出する。 測定点は車道中心線、車道端及びその中心とする。 延長40m未満の場合は、2ヶ所/施工箇所とする。 断面状況で、間隔、測点数を変えることが出来る。 測定方法は自動横断測定法によることが出来る。 |  | |
| | | | | | | 幅 w | -25 | - | | | |
| | | | | | | | | | | | |
| 3 土木 工事 共通 編 | 2 一般 施工 | 6 一般 舗装 工 | 16 | | 舗装 打換 え工 | 路 盤 工 | 幅 w | -50 | 各層毎1ヶ所/1施工箇所 |  | |
| | | | | | | | 延長L | -100 | | | |
| | | | | | | | 厚さ t | 該当工種 | | | |
| | | | | | | 舗 設 工 | 幅 w | -25 | | | |
| | | | | | | | 延長L | -100 | | | |
| | | | | | | | 厚さ t | 該当工種 | | | |
| 3 土木 工事 共通 編 | 2 一般 施工 | 6 一般 舗装 工 | 17 | | オー バー レイ 工 | 厚 さ t | -9 | 厚さは40m毎に現舗装高とオーバーレイ後の基準高の差で算出する。 測定点は車道中心線、車道端及びその中心とする。 幅は、延長80m毎に1ヶ所の割とし、延長80m未満の場合は、2ヶ所/施工箇所とする。 断面状況で、間隔、測点数を変えることが出来る。 |  | | |
| | | | | | | 幅 w | -25 | | | | |
| | | | | | | 延 長 L | -100 | | | | |
| | | | | | | 平 坦 性 | - | | | | 3m ² プロファイルメーター(σ)2.4mm以下 直読式(足付き)(σ)1.75mm以下 |

単位：mm

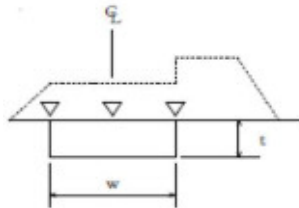
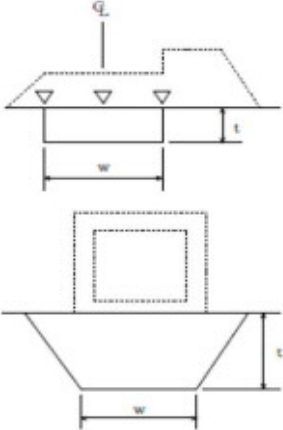
| 編 | 章 | 節 | 条 | 枝番 | 工 種 | 測 定 項 目 | 規 格 値 | 測 定 基 準 | 測 定 箇 所 | 摘 要 |
|--------------------------|---------------|--------------------|---|----|---------|----------------|----------|--|--|-----|
| 3 土木 工事 共通 編 | 2 一般 施工 | 7 地盤 改良 工 | 2 | | 路床安定処理工 | 基 準 高 ∇ | ± 50 | 延長40m毎に1ヶ所の割で測定。 基準高は、道路中心線及び端部で測定。 厚さは中心線及び端部で測定。 |  | |
| | | | | | | 施 工 厚 さ t | -50 | | | |
| | | | | | | 幅 w | -100 | | | |
| | | | | | | 延 長 L | -200 | | | |
| 3 土木 工事 共通 編 | 2 一般 施工 | 7 地盤 改良 工 | 3 | | 置換工 | 基 準 高 ∇ | ± 50 | 施工延長40m（測点間隔25mの場合は50m）につき1ヶ所、延長40m（50m）以下のものは1施工箇所につき2ヶ所。 厚さは中心線及び端部で測定。 |  | |
| | | | | | | 置 換 厚 さ t | -50 | | | |
| | | | | | | 幅 w | -100 | | | |
| | | | | | | 延 長 L | -200 | | | |

単位：mm

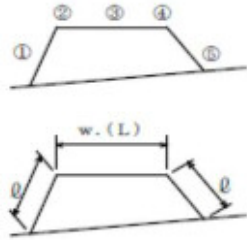
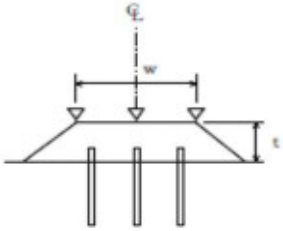
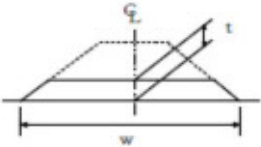
| 編 | 章 | 節 | 条 | 枝番 | 工 種 | 測 定 項 目 | 規 格 値 | 測 定 基 準 | 測 定 箇 所 | 摘 要 |
|--------------------------------------|-----------------------|----------------------------|---|----|---------------------------|----------------|----------|---|---|-----|
| 3 土 木 工 事 共 通 編 | 2 一 般 施 工 | 7 地 盤 改 良 工 | 4 | | 表層安定処理工 (サンドマット海上) | 基 準 高 ∇ | 特記仕様書に明示 | 施工延長10mにつき、1測点当たり5点以上測定。 w. (L)は施工延長40mにつき1ヶ所、80m以下のものは1施工箇所につき3箇所。 (L)はセンターライン及び表裏法肩で行う。 |  | |
| | | | | | | 法 長 l | -500 | | | |
| | | | | | | 天 端 幅 w | -300 | | | |
| | | | | | | 天端延長 L | -500 | | | |
| 3 土 木 工 事 共 通 編 | 2 一 般 施 工 | 7 地 盤 改 良 工 | 5 | | パイルネット工 | 基 準 高 ∇ | ± 50 | 施工延長40m（測点間隔25mの場合は50m）につき1ヶ所。 厚さは中心線及び両端で掘り起こして測定。 杭については、当該杭の項目に準ずる。 |  | |
| | | | | | | 厚 さ t | -50 | | | |
| | | | | | | 幅 w | -100 | | | |
| | | | | | | 延 長 L | -200 | | | |
| 3 土 木 工 事 共 通 編 | 2 一 般 施 工 | 7 地 盤 改 良 工 | 6 | | サンドマット工 | 施 工 厚 さ t | -50 | 施工延長40m（測点間隔25mの場合は50m）につき1ヶ所。 厚さは中心線及び両端で掘り起こして測定。 |  | |
| | | | | | | 幅 w | -100 | | | |
| | | | | | | 延 長 L | -200 | | | |
| | | | | | | | | | | |

単位：mm

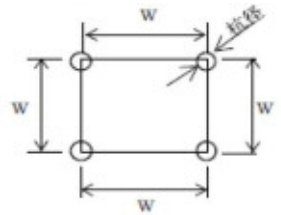
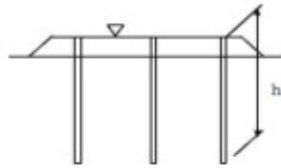
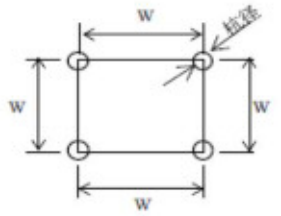
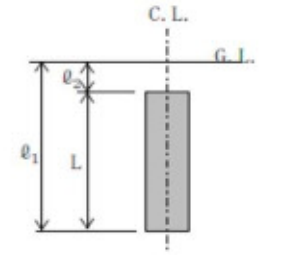
| 編 | 章 | 節 | 条 | 枝番 | 工 種 | 測 定 項 目 | 規 格 値 | 測 定 基 準 | 測 定 箇 所 | 摘 要 |
|--------------------------|---------------|--------------------|---|----|---|---------|------------------------|--|---|-----|
| 3 土木 工事 共通 編 | 2 一般 施工 | 7 地盤 改良 工 | 7 | | パーチカドレーン工 (サンドドレーン工) (ペーパードレーン工) (袋詰式サンドドレーン工) | 位置・間隔 w | ±100 | 100本に1ヶ所。 100本以下は2ヶ所測定。1ヶ所に4本測定。 ただし、ペーパードレーンの杭径は対象外とする。 |  | |
| | | | | | | 杭 径 D | 設計値以上 | | | |
| | | | 8 | | 締め固め改良工 (サンドコンパクションパイル工) | 打込長さ h | 設計値以上 | 全本数 |  | |
| | | | | | | — | 全本数 計器管理にかえることができる。 | | | |
| 3 土木 工事 共通 編 | 2 一般 施工 | 7 地盤 改良 工 | 9 | | 固結工 (粉体噴射攪拌工) (高圧噴射攪拌工) (スラリー攪拌工) (生石灰パイル工) | 基準高 ▽ | -50 | 100本に1ヶ所。 100本以下は2ヶ所測定。 1ヶ所に4本測定。 |  | |
| | | | | | | 位置・間隔 w | D/4以内 | | | |
| | | | | | | 杭 径 D | 設計値以上 | 全本数 L = ℓ1 - ℓ2 ℓ1は改良体先端深度 ℓ2は改良体天端深度 |  | |
| | | | | | | 深 度 L | 設計値以上 | | | |

I-46

単位：mm

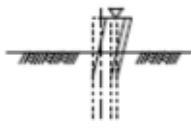
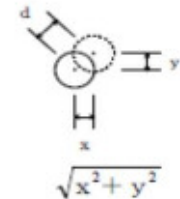
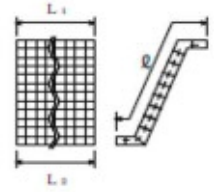
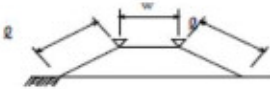
| 編 | 章 | 節 | 条 | 枝番 | 工 種 | 測 定 項 目 | 規 格 値 | 測 定 基 準 | 測 定 箇 所 | 摘 要 |
|--------------------------------------|-----------------------|-------------------|---|----|-------------------------------|----------------|--------|---|---|-----|
| 3 土 木 工 事 共 通 編 | 2 一 般 施 工 | 10 仮 設 工 | 5 | 1 | 土留・仮締切工 (H鋼杭) (鋼矢板) | 基 準 高 ▽ | ±100 | 基準高は施工延長40m（測点間隔25mの場合は50m）につき1ヶ所。延長40m（又は50m）以下のものは、1施工箇所につき2ヶ所。 |  | |
| | | | | | | 根 入 長 | 設計値以上 | | | |
| | | | | | | | | | | |
| 3 土 木 工 事 共 通 編 | 2 一 般 施 工 | 10 仮 設 工 | 5 | 2 | 土留・仮締切工 (アンカー工) | 削 孔 深 さ ℓ | 設計深さ以上 | 全数 |  | |
| | | | | | | 配 置 誤 差 d | 100 | | | |
| | | | | | | | | | | |
| 3 土 木 工 事 共 通 編 | 2 一 般 施 工 | 10 仮 設 工 | 5 | 3 | 土留・仮締切工 (連節ブロック張り工) | 法 長 ℓ | -100 | 施工延長40m（測点間隔25mの場合は50m）につき1ヶ所、延長40m（又は50m）以下のものは1施工箇所につき2ヶ所。 |  | |
| | | | | | | 延 長 L1 L2 | -200 | | | |
| | | | | | | | | | | |
| 3 土 木 工 事 共 通 編 | 2 一 般 施 工 | 10 仮 設 工 | 5 | 4 | 土留・仮締切工 (締切盛土) | 基 準 高 ▽ | -50 | 施工延長50mにつき1ヶ所。延長50m以下のものは1施工箇所につき2ヶ所。 |  | |
| | | | | | | 天 端 幅 w | -100 | | | |
| | | | | | | 法 長 ℓ | -100 | | | |
| | | | | | | | | | | |

単位：mm

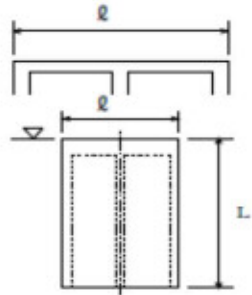
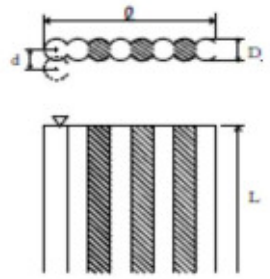
| 編 | 章 | 節 | 条 | 枝番 | 工 種 | 測 定 項 目 | 規 格 値 | 測 定 基 準 | 測 定 箇 所 | 摘 要 |
|---|---|----|----|----|-------------------|----------------|----------|---|---|------|
| 3 | 2 | 10 | 5 | 5 | 土留・仮締切工 (中詰盛土) | 基 準 高 ∇ | -50 | 施工延長50mにつき1ヶ所。 延長50m以下のものは、1施工箇所につき2ヶ所。 | | |
| 3 | 2 | 10 | 9 | | 地中連続壁工（壁式） | 基 準 高 ∇ | ± 50 | 基準高は施工延長40m（測点間隔25mの場合は50m）につき1ヶ所。延長40m（又は50m）以下のものについては1施工箇所につき2ヶ所。 変位は施工延長20m（測点間隔25mの場合は25m）につき1ヶ所。延長20m（又は25m）以下のものは1施工箇所につき2ヶ所。 |  | |
| | | | | | | 連壁の長さ l | -50 | | | |
| | | | | | | 変 位 | 300 | | | |
| | | | | | | 壁 体 長 L | -200 | | | |
| 3 | 2 | 10 | 10 | | 地中連続壁工（柱列式） | 基 準 高 ∇ | ± 50 | 基準高は施工延長40m（測点間隔25mの場合は50m）につき1ヶ所。延長40m（又は50m）以下のものについては1施工箇所につき2ヶ所。 変位は施工延長20m（測点間隔25mの場合は25m）につき1ヶ所。延長20m（又は25m）以下のものは1施工箇所につき2ヶ所。 |  | D：杭径 |
| | | | | | | 連壁の長さ l | -50 | | | |
| | | | | | | 変 位 d | D/4以内 | | | |
| | | | | | | 壁 体 長 L | -200 | | | |

単位：mm

| 編 | 章 | 節 | 条 | 枝番 | 工 種 | 測 定 項 目 | 規 格 値 | 測 定 基 準 | 測 定 箇 所 | 摘 要 | | | |
|--------------|-----------|-------------------|---|----|------------|--------------------------------|--------------------------------------|------------------------|----------|-----|--|--------------------|----------|
| 3 土木工事共通編 | 2 一般施工 | 12 工場製作工 共通 | 1 | 1 | 鋳造費（金属支承工） | 上下部 接合部 鋼構造 物と 孔との | 孔の直径差 | +2 -0 | 製品全数を測定。 | | | | |
| | | | | | | | 中心 距離 | センターボスを基準 にした孔位置のずれ | | | | | |
| | | | | | | | | ≤1000mm | | | | 1以下 | |
| | | | | | | | | センターボスを基準 にした孔位置のずれ | | | | | |
| | | | | | | | | >1000mm | | | | 1.5以下 | |
| | | | | | | | ア ン カ ー ボ ル ト 用 | 孔の 直径 | | | | ≤100mm | +3 -1 |
| | | | | | | | | | | | | >100mm | +4 -2 |
| | | | | | | | | 孔の中心距離 | | | | JIS B 0403 CT13 | |
| | | | | | | | セ ン タ ー | ボスの直径 | | | | +0 -1 | |
| | | | | | | | | ボスの高さ | | | | +1 -0 | |



単位：mm

| 編 | 章 | 節 | 条 | 枝番 | 工 種 | 測 定 項 目 | 規 格 値 | 測 定 基 準 | 測 定 箇 所 | 摘 要 | | | | | | | | | | |
|--------------------------|------------------------------|---------------------------|--------------------|----|------------|--------------------------|--------------------------|---|---------|-----|---------------------------|-------------------------|---|--------------|------------------------------|------------------------------------|---------------|--------------------------------------|--|--|
| 3 土木 工事 共通 編 | 2 一般 施工 | 12 工場 製作 工 共通 | 1 | 1 | 鋳造費（金属支承工） | 上沓の橋軸及び直角方向の長さ寸法 | JIS B 0403 CT13 | 製品全数を測定。 ※1) 片面削り加工も含む。 ※2) ただし、ソールプレート接触面の橋軸及び橋軸直角方向の長さ寸法に対してはCT13を適用する。 | | | | | | | | | | | | |
| | | | | | | 全移動量 ℓ | $\ell \leq 300\text{mm}$ | | | | ± 2 | | | | | | | | | |
| | | | | | | | $\ell > 300\text{mm}$ | | | | $\pm \ell / 100$ | | | | | | | | | |
| | | | | | | 組立高さ H | 上, 下面加工仕上げ | | | | ± 3 | | | | | | | | | |
| | | | | | | | コンクリート構造用 | | | | $H \leq 300\text{mm}$ | ± 3 | | | | | | | | |
| | | | | | | | | | | | $H > 300\text{mm}$ | ($H/200+3$) 小数点以下切り捨て | | | | | | | | |
| | | | | | | 普通寸法 | 鋳放し長さ寸法 ※1)、※2) | | | | JIS B 0403 CT14 | | | | | | | | | |
| | | | | | | | 鋳放し肉厚寸法 ※1) | | | | JIS B 0403 CT15 | | | | | | | | | |
| | | | | | | | 削り加工寸法 | | | | JIS B 0405 粗級 | | | | | | | | | |
| | | | | | | | ガス切断寸法 | | | | JIS B 0417 B級 | | | | | | | | | |
| | | | | | | 3 土木 工事 共通 編 | 2 一般 施工 | | | | 12 工場 製作 工 共通 | 1 | 2 | 鋳造費（大型ゴム支承工） | 幅 w 長さ L 直径 D | $w, L, D \leq 500$ | $0 \sim +5$ | 製品全数を測定。 平面度：1個のゴム支承の厚さ（t）の最大相対誤差 |  | |
| | | | | | | | | | | | | | | | | $500 < w, L, D \leq 1500\text{mm}$ | $0 \sim +1\%$ | | | |
| $1500 < w, L, D$ | $0 \sim +15$ | | | | | | | | | | | | | | | | | | | |
| 厚さ t | $t \leq 20\text{mm}$ | | ± 0.5 | | | | | | | | | | | | | | | | | |
| | $20 < t \leq 160$ | | $\pm 2.5\%$ | | | | | | | | | | | | | | | | | |
| | $160 < t$ | | ± 4 | | | | | | | | | | | | | | | | | |
| 平面度 | $w, L, D \leq 1000\text{mm}$ | | 1 | | | | | | | | | | | | | | | | | |
| | $1000\text{mm} < w, L, D$ | | $(w, L, D) / 1000$ | | | | | | | | | | | | | | | | | |

単位：mm

| 編 | 章 | 節 | 条 | 枝番 | 工 種 | 測 定 項 目 | | 規 格 値 | 測 定 基 準 | 測 定 箇 所 | 摘 要 |
|--------------|-----------|-------------------|---|----|---------|--------------------|---|---|----------------|---|-----|
| 3 土木工事共通編 | 2 一般施工 | 12 工場製作工 共通 | 1 | 3 | 仮設材製作工 | 部 材 | 部材長 l (m) | $\pm 3 \cdots l \leq 10$ $\pm 4 \cdots l > 10$ | 図面の寸法表示箇所にて測定。 | | |
| | | | | | | | | | | | |
| 3 土木工事共通編 | 2 一般施工 | 12 工場製作工 共通 | 1 | 4 | 刃口金物製作工 | 刃 口 高 さ h (m) | $\pm 2 \cdots h \leq 0.5$ $\pm 3 \cdots 0.5 < h \leq 1.0$ $\pm 4 \cdots 1.0 < h \leq 2.0$ | $\pm (10+L/10)$ | 図面の寸法表示箇所にて測定。 |  | |
| | | | | | | 外周長 L (m) | | | | | |
| | | | | | | | | | | | |

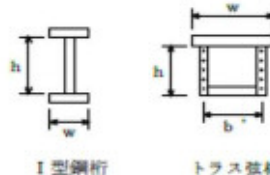
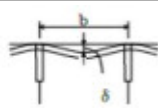
単位：mm

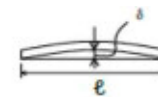
| 編 | 章 | 節 | 条 | 枝番 | 工 種 | 測 定 項 目 | 規 格 値 | 測 定 基 準 | | 測 定 箇 所 | 摘 要 | | | | | |
|--|-----------------------|---------------------------------------|---|----|---|---|--------------------------|---|---|---------|------------------------------------|------------------------------|----------------------------------|---|---|---|
| | | | | | | | | 鋼桁等 | トラス・アーチ等 | | | | | | | |
| 3 土木 工事 共通 編 | 2 一 般 施 工 | 12 工 場 製 作 工 共 通 | 3 | 1 | 桁製作工 (仮組立による検査を実施する場合) (シミュレーション仮組立検査を行う場合) | フランジ幅 w (m) 腹板高 h (m) 腹板間隔 b' (m) | ±2..... w ≤ 0.5 | 主桁・主構 各支点及び各支間中央付近を測定。 床組など 構造別に、5部材につき1個抜き取った部材の中央付近を測定。 なお、JISマーク表示品を使用する場合は、製造工場の発行するJISに基づく試験成績表に替えることができる。 |  I型鋼桁 トラス弦材 | | | | | | | |
| | | | | | | | ±3..... 0.5 < w ≤ 1.0 | | | | | | | | | |
| | | | | | | | ±4..... 1.0 < w ≤ 2.0 | | | | | | | | | |
| | | | | | | | ±(3+w/2)..... 2.0 < w | | | | | | | | | |
| | | | | | | | 部 材 精 度 | | | | 板 の 平 面 度 δ (mm) | 鋼桁及びトラス等の部材の腹板 | h / 250 | 主桁 各支点及び各支間中央付近を測定。 h : 腹板高 (mm) b : 腹板又はリブの間隔 (mm) w : フランジ幅 (mm) |  | |
| | | | | | | | | | | | | 箱桁及びトラス等のフランジ鋼床版のデッキプレート | b / 150 | | | |
| | | | | | | | | | | | フランジの直角度 δ (mm) | w / 200 | | | | |
| | | | | | | | 部 材 長 ℓ (m) | | | | 鋼桁 | ±3... ℓ ≤ 10 ±4... ℓ > 10 | 原則として仮組立をしない状態の部材について、主要部材全数を測定。 |  | | |
| | | | | | | | | | | | トラス、アーチなど | ±2... ℓ ≤ 10 ±3... ℓ > 10 | | | | |
| | | | | | | | | | | | | 圧縮材の曲がり δ (mm) | ℓ / 1000 | — | 主要部材全数を測定。 ℓ : 部材長 (mm) |  |
| ※規格値のwに代入する数値はm単位の数値である。 ただし、「板の平面度 δ、フランジの直角度 δ、圧縮材の曲り δ」の規格値の h、b、w に代入する数値はmm単位の数値とする。 | | | | | | | | | | | | | | | | |
| | | | | | | | | | | | | | | | | |

単位：mm

| 編 | 章 | 節 | 条 | 枝番 | 工 種 | 測 定 項 目 | 規 格 値 | 測 定 基 準 | | 測 定 箇 所 | 摘 要 | |
|--|---------------|---------------------------|---|----|---|---------|------------------------------------|---|---|--------------------------------|-----|--|
| | | | | | | | | 鋼桁等 | トラス・アーチ等 | | | |
| 3 土木 工事 共通 編 | 2 一般 施工 | 12 工場 製作 工 共通 | 3 | 1 | 桁製作工 (仮組立による検査を実施する場合) (シミュレーション仮組立検査を行う場合) | 仮組立精度 | 全長 L (m) 支間長 L _n (m) | ±(10+L/10) ±(10+L _n /10) | 各桁毎に全数測定。 | | | |
| | | | | | | | 主桁、主構の中心間 距離 B (m) | ±4…… B≤2 ±(3+B/2) ……B>2 | 各支点及び各支間中央付近を測定。 | | | |
| | | | | | | | 主構の組立高さ h (m) | ±5…… h≤5 ±(2.5+h/2) …… h>5 | — | 両端部及び中心部を測定。 | | |
| | | | | | | | 主桁、主構の通り δ (mm) | 5+L/5…… L≤100 25…… L>100 | 最も外側の主桁又は主構について支点及び支間中央の1点を測定。 L：測線上 (m) | | | |
| | | | | | | | 主桁、主構のそり δ (mm) | -5~+5…… L≤20 -5~+10…… 20<L≤40 -5~+15…… 40<L≤80 -5~+25…… 80<L≤200 | 各主桁について10~12 m 間隔を測定。 L：主桁の支間長 (m) | 各主構の各格点を測定。 L：主構の支間長 (m) | | |
| | | | | | | | 主桁、主構の橋端における 出入差 δ (mm) | ±10 | どちらか一方の主桁（主構）端を測定。 | | | |
| | | | | | | | 主桁、主構の鉛直度 δ (mm) | 3+h/1000 | 各主桁の両端部を測定。 h：主桁の高さ (mm) | 支点及び支間中央付近を測定。 h：主構の高さ (mm) | | |
| | | | | | | | 現場継手部のすき間 δ 1, δ 2 (mm) | ±5 | 主桁、主構の全継手数の1/2を測定。δ 1、δ 2のうち大きいものなお、設計値が5mm未満の場合は、すき間の許容範囲の下限値を0mmとする。（例：設計値が3mmの場合、すき間の許容範囲は0mm~8mm） | | | |
| <p>※規格値のL、B、h に代入する数値はm単位の数値である。 ただし、「主桁、主構の鉛直度 δ」の規格値のh に代入する数値はmm単位の数値とする。</p> | | | | | | | | | | | | |

単位：mm

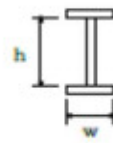
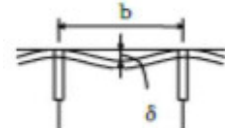
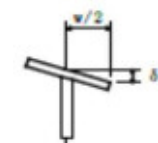
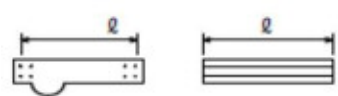
| 編 | 章 | 節 | 条 | 枝番 | 工 種 | 測 定 項 目 | 規 格 値 | 測 定 基 準 | 測 定 箇 所 | 摘 要 | | |
|---|---|----|---|----|-------------------------|------------------|------------------------------------|---|---|---|--|--|
| 3 | 2 | 12 | 3 | 2 | 桁製作工 (仮組立検査を実施しない場合) | 部 材 精 度 | フランジ幅 w (m) 腹板高 h (m) | $\pm 2 \cdots \cdots w \leq 0.5$ $\pm 3 \cdots \cdots 5 < w \leq 1.0$ $\pm 4 \cdots \cdots 1.0 < w \leq 2.0$ $\pm (3 + w/2) \cdots \cdots 2.0 < w$ | 主桁、主構 各支点及び各支間中央付近を測定。 床組など 構造別に、5部材につき1個抜き取った 部材の中央付近を測定。 |  I型鋼桁 | | |
| | | | | | | | 板 の 平 面 度 δ (mm) | 鋼桁等の部材 の腹板 | $h/250$ | 主桁 各支点及び各支間中央付近を測定。 h：腹板高 (mm) b：腹板又はリブの間隔 (mm) w：フランジ幅 (mm) |  | |
| | | | | | | | | 箱桁等のフラン ジ鋼床版の デッキプレート | $b/150$ | | | |
| | | | | | | | フランジの直角度 δ (mm) | $w/200$ |  | | | |
| | | | | | | | 部 材 長 ℓ (m) | 鋼桁 | $\pm 3 \cdots \cdots \ell \leq 10$ $\pm 4 \cdots \cdots \ell > 10$ | 主要部材全数を測定。 |  | |
| <p>※規格値のwに代入する数値はm単位の数値である。 ただし、「板の平面度δ、フランジの直角度δ」の規格値のh、b、wに代入する数値はmm単位の数値とする。</p> | | | | | | | | | | | | |



単位：mm

| 編 | 章 | 節 | 条 | 枝番 | 工 種 | 測 定 項 目 | 規 格 値 | 測 定 基 準 | 測 定 箇 所 | 摘 要 |
|---|---|----|---|----|-------------------------|------------|--------|---------|---------|-----|
| 3 | 2 | 12 | 3 | 3 | 桁製作工 (鋼製堰堤製作工(仮組立時)) | 部材の水平度 | 10 | 全数を測定。 | | |
| | | | | | | 堤 長 L | ±30 | | | |
| | | | | | | 堤 長 l | ±10 | | | |
| | | | | | | 堤 幅 W | ±30 | | | |
| | | | | | | 堤 幅 w | ±10 | | | |
| | | | | | | 高 さ H | ±10 | | | |
| | | | | | | ベースプレートの高さ | ±10 | | | |
| | | | | | | 本体の傾き | ±H/500 | | | |
| | | | | | 次頁に続く | | | | | |

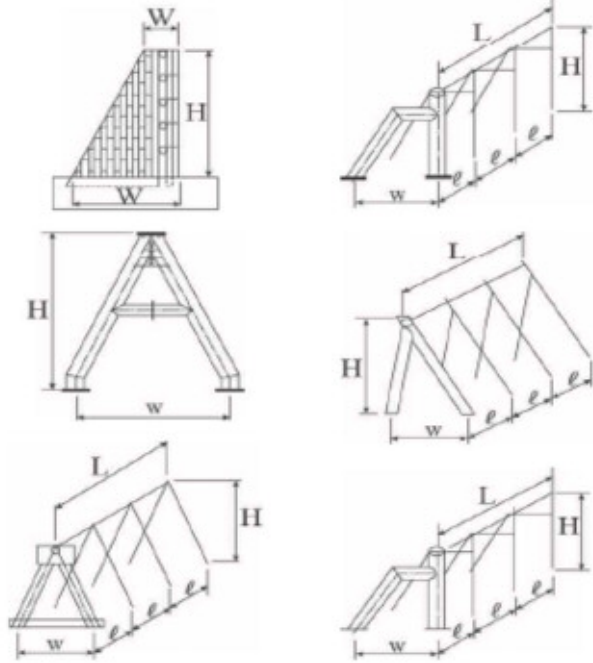
単位：mm

| 編 | 章 | 節 | 条 | 枝番 | 工 種 | 測 定 項 目 | 規 格 値 | 測 定 基 準 | 測 定 箇 所 | 摘 要 |
|---|---|----|---|----|-------------------------|---------|-------|--|---------|-----|
| 3 | 2 | 12 | 3 | 3 | 桁製作工 (鋼製堰堤製作工(仮組立時)) | | |  | | |



単位：mm

| 編 | 章 | 節 | 条 | 枝番 | 工 種 | 測 定 項 目 | | 規 格 値 | 測 定 基 準 | 測 定 箇 所 | 摘 要 |
|--------------------------|---------------|---------------------------|---|----|-----------|------------------|-----------------------------------|---|--|---|-----|
| 3 土木 工事 共通 編 | 2 一般 施工 | 12 工場 製作 工 共通 | 4 | | 検査路製作工 | 部材 | 部材長 l (m) | $\pm 3 \cdots l \leq 10$ $\pm 4 \cdots l > 10$ | 図面の寸法表示箇所を測定。 | | |
| | | | | | | | | | | | |
| 3 土木 工事 共通 編 | 2 一般 施工 | 12 工場 製作 工 共通 | 5 | | 鋼製伸縮継手製作工 | 部材 | 部材長 w (m) | $0 \sim +30$ | 製品全数を測定。 |  | |
| | | | | | | 仮 組 立 時 | 組合せる伸縮装置との高さの差 $\delta 1$ (mm) | 設 計 値 ± 4 | | | |
| | | | | | | | フィンガーの食い違い $\delta 2$ (mm) | ± 2 |  | | |
| | | | | | | | | | | | |

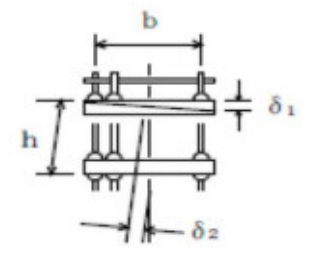
単位：mm

| 編 | 章 | 節 | 条 | 枝番 | 工 種 | 測 定 項 目 | | 規 格 値 | 測 定 基 準 | 測 定 箇 所 | 摘 要 |
|--------------------------|-----------------------|---------------------------------------|---|----|-------------|------------------|------------------------------|---|----------------|---|-----|
| 3 土木 工事 共通 編 | 2 一 般 施 工 | 12 工 場 製 作 工 共 通 | 6 | | 落橋防止装置製作工 | 部材 | 部材長 l (m) | $\pm 3 \cdots l \leq 10$ $\pm 4 \cdots l > 10$ | 図面の寸法表示箇所にて測定。 | | |
| | | | | | | | | | | | |
| 3 土木 工事 共通 編 | 2 一 般 施 工 | 12 工 場 製 作 工 共 通 | 7 | | 橋梁用防護柵製作工 | 部材 | 部材長 l (m) | $\pm 3 \cdots l \leq 10$ $\pm 4 \cdots l > 10$ | 図面の寸法表示箇所にて測定。 | | |
| | | | | | | | | | | | |
| 3 土木 工事 共通 編 | 2 一 般 施 工 | 12 工 場 製 作 工 共 通 | 8 | | アンカーフレーム製作工 | 仮 組 立 時 | 上 面 水 平 度 $\delta 1$ (mm) | $b/500$ | 軸心上全数測定。 |  | |
| | | | | | | | 鉛 直 度 $\delta 2$ (mm) | $h/500$ | | | |
| | | | | | | | 高 さ h (mm) | ± 5 | | | |
| | | | | | | | | | | | |

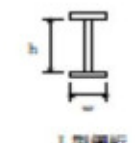
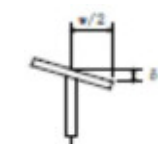
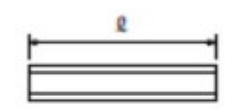



単位：mm

| 編 | 章 | 節 | 条 | 枝番 | 工 種 | 測 定 項 目 | 規 格 値 | 測 定 基 準 | 測 定 箇 所 | 摘 要 | |
|--------------------------------------|-----------------------|---------------------------------------|----|----|------------|------------------|--------------------------------|--|----------------------------------|--|--|
| 3 土 木 工 事 共 通 編 | 2 一 般 施 工 | 12 工 場 製 作 工 共 通 | 9 | | プレビーム用桁製作工 | 部 材 | フランジ幅 w (m) 腹板高 h (m) | ±2…… w ≤ 0.5 ±3…… 0.5 < w ≤ 1.0 ±4…… 1.0 < w ≤ 2.0 ±(3 + w/2)…… 2.0 < w | 各支点及び各支間中央付近を測定。 |  | |
| | | | | | | | フランジの直角度 δ (mm) | w/200 | 各支点及び各支間中央付近を測定。 |  | |
| | | | | | | | 部材長 ℓ (m) | ±3…… ℓ ≤ 10 ±4…… ℓ > 10 | 原則として仮組立をしない部材について 主要部材全数で測定。 |  | |
| | | | | | | 仮 組 立 時 | 主桁のそり δ | -5~+5 …L ≤ 20 -5~+10 …20 < L ≤ 40 | 各主桁について10~12m間隔を測定。 |  | |
| 3 土 木 工 事 共 通 編 | 2 一 般 施 工 | 12 工 場 製 作 工 共 通 | 10 | | 鋼製排水管製作工 | 部 材 | 部材長 ℓ (m) | ±3…… ℓ ≤ 10 ±4…… ℓ > 10 | 図面の寸法表示箇所を測定。 | | |
| | | | | | | | | | | | |

単位：mm

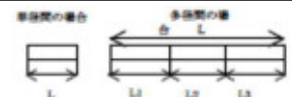
| 編 | 章 | 節 | 条 | 枝番 | 工 種 | 測 定 項 目 | 規 格 値 | 測 定 基 準 | 測 定 箇 所 | 摘 要 |
|---------|------|-------------|----|----|-------|---------|-----------------|-----------------|---------|-----|
| 3 | 2 | 12 | 11 | | 工場塗装工 | 塗 膜 厚 | 塗膜厚の評価基準（案）による。 | 塗膜厚の評価基準（案）による。 | | |
| 土木工事共通編 | 一般施工 | 工場製作工 共通 | | | | | | | | |

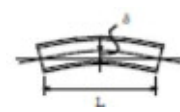
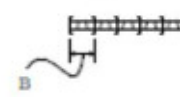
単位：mm

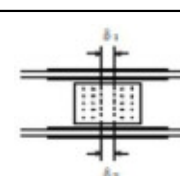
| 編 | 章 | 節 | 条 | 枝番 | 工 種 | 測 定 項 目 | 規 格 値 | 測 定 基 準 | 測 定 箇 所 | 摘 要 |
|---|---|----|---|----|--|---|---|--|--|-----|
| 3 | 2 | 13 | | | 架設工（鋼橋） （クレーン架設） （ケーブルクレーン架設） （ケーブルエレクション架設） （架設桁架設） （送出し架設） （トラベラークレーン架設） | 全 長 L (m) 支間長 L _n (m) | $\pm (20+L/5)$ $\pm (20+L_n/5)$ | 各桁毎に全数測定。 |  | |
| | | | | | | 通 り δ (mm) | $\pm (10+2L/5)$ | L：主桁・主構の支間長(m) |  | |
| | | | | | | そ り δ (mm) | $\pm (25+L/2)$ | 主桁、主構を全数測定。 L：主桁・主構の支間長(m) |  | |
| | | | | | | ※主桁、主構の中心間 距離B(m) | $\pm 4 \dots \dots B \leq 2$ $\pm (3+B/2) \dots B > 2$ | 各支点及び各支間中央付近を測定。 |  | |
| | | | | | | ※主桁の橋端における 出入差 δ (mm) | ± 10 | どちらか一方の主桁（主構）端を測定。 |  | |
| | | | | | | ※主桁、主構の鉛直度 δ (mm) | $3+h/1000$ | 各主桁の両端部を測定。h：主桁・主構の高さ(mm) |  | |
| | | | | | | ※現場継手部のすき間 δ 1, δ 2 (mm) | ± 5 | 主桁、主構の全継手数の1/2を測定。δ 1, δ 2のうち大きいものなお、設計値が5mm未満の場合は、すき間の許容範囲の下限値を0mmとする。（例：設計値が3mmの場合、すき間の許容範囲は0mm～8mm） |  | |
| | | | | | | | | ※は仮組立検査を実施しない工事に適用。 | | |
| | | | | | | ※規格値のL、Bに代入する数値はm単位の数値である。 ただし、「主げた、主構の鉛直度 δ」の規格値のhに代入する数値はmm単位の数値とする。 | | | | |

単位：mm

| 編 | 章 | 節 | 条 | 枝番 | 工 種 | 測 定 項 目 | | 規 格 値 | 測 定 基 準 | 測 定 箇 所 | 摘 要 |
|--------------------------------------|-----------------------|-----------------------------|---|----|---|---------|---|--------|---|---------|-----|
| 3 土 木 工 事 共 通 編 | 2 一 般 施 工 | 13 橋 梁 架 設 工 | | | 架設工（コンクリート橋） （クレーン架設） （架設桁架設） 架設工支保工（固定） （移動） 架設桁架設（片持架設） （押し架設） | 全 長・支 間 | | — | 各桁毎に全数測定。 | | |
| | | | | | | 桁の中心間距離 | | — | 一連毎の両端及び支間中央について各上下間を測定。 | | |
| | | | | | | そ り | | — | 主桁を全数測定。 | | |
| | | | | | | | | | | | |
| 3 土 木 工 事 共 通 編 | 2 一 般 施 工 | 14 法 面 工 共 通 | 2 | 1 | 植生工 （種子散布工） （張芝工） （筋芝工） （市松芝工） （植生シート工） （植生マット工） （植生筋工） （人工張芝工） （植生穴工） | 切土法長ℓ | ℓ < 5m | —200 | 施工延長40m（測点間隔25mの場合は50m）につき1ヶ所、延長40m（又は50m）以下のものは1施工箇所につき2ヶ所。 | | |
| | | | | | | | ℓ ≥ 5m | 法長の—4% | | | |
| | | | | | | 盛土法長ℓ | ℓ < 5m | —100 | | | |
| | | | | | | | ℓ ≥ 5m | 法長の—2% | | | |
| | | | | | | 延 長 L | | —200 | 1施工箇所毎 | | |
| | | | | | | | | | | | |
| 3 土 木 工 事 共 通 編 | 2 一 般 施 工 | 14 法 面 工 共 通 | 2 | 2 | 植生工 （植生基材吹付工） （客土吹付工） | 法長ℓ | ℓ < 5m | —200 | 施工延長40mにつき1ヶ所、40m以下のものは1施工箇所につき2ヶ所。 | | |
| | | | | | | | ℓ ≥ 5m | 法長の—4% | | | |
| | | | | | | 厚さt | t < 5cm | —10 | 施工面積200㎡につき1ヶ所、面積200m ² 以下のものは、1施工箇所につき2ヶ所。 検査孔により測定。 | | |
| | | | | | | | t ≥ 5cm | —20 | | | |
| | | | | | | | ただし、吹付面に凹凸がある場合の最小吹付厚は、設計厚の50%以上とし、平均厚は設計厚以上。 | | | | |
| | | | | | | 延 長 L | | —200 | 1施工箇所毎 | | |
| | | | | | | | | | | | |

単位：mm

| 編 | 章 | 節 | 条 | 枝番 | 工 種 | 測 定 項 目 | 規 格 値 | 測 定 基 準 | 測 定 箇 所 | 摘 要 | |
|---|---|----|---|----|---------------------------|--|-----------------------|---------|--|---|--|
| 3 | 2 | 14 | 3 | | 吹付工 (コンクリート) (モルタル) | 法長 ℓ | $\ell < 3\text{m}$ | -50 | 施工延長40mにつき1ヶ所、40m以下のものは1施工箇所につき2ヶ所。測定断面に凹凸があり、曲線法長の測定が困難な場合は直線法長とする。 |  | |
| | | | | | | | $\ell \geq 3\text{m}$ | -100 | | | |
| | | | | | | 厚さ t | $t < 5\text{cm}$ | -10 | 200m ² につき1ヶ所以上、200m ² 以下は2ヶ所をせん孔により測定。 | | |
| | | | | | | | $t \geq 5\text{cm}$ | -20 | | | |
| | | | | | | ただし、吹付面に凹凸がある場合の最小吹付厚は、設計厚の50%以上とし、平均厚は設計厚以上 | | | | | |

単位：mm

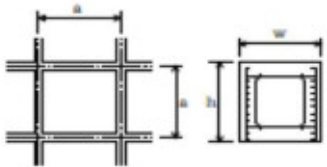
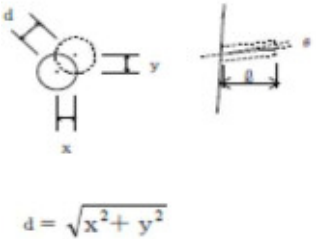
| 編 | 章 | 節 | 条 | 枝番 | 工 種 | 測 定 項 目 | | 規 格 値 | 測 定 基 準 | 測 定 箇 所 | 摘 要 |
|--------------------------------------|-----------------------|-----------------------------|--------|----|--|------------------|------------------------|-------|--|---|-------------|
| 3 土 木 工 事 共 通 編 | 2 一 般 施 工 | 14 法 面 工 共 通 | 4 | 1 | 法 枠 工 (現場打 法 枠 工) (現場吹 付 法 枠 工) | 法 長 ℓ | $\ell < 10\text{m}$ | -100 | 施工延長40m（測点間隔25mの場合は50m）につき1ヶ所、延長40m（又は50m）以下のものは1施工箇所につき2ヶ所。 |  | 曲線部は設計図書による |
| | | | | | | | $\ell \geq 10\text{m}$ | -200 | | | |
| | | | | | | 幅 | w | -30 | 枠延長100mにつき1ヶ所、枠延長100m以下のものは1施工箇所につき2ヶ所。 | | |
| | | | | | | 高 さ | h | -30 | | | |
| | | | | | | 枠中心間隔 | a | ±100 | | | |
| 延 長 | L | -200 | 1施工箇所毎 | | | | | | | | |
| 3 土 木 工 事 共 通 編 | 2 一 般 施 工 | 14 法 面 工 共 通 | 4 | 2 | 法 枠 工 (プレキャスト 法 枠 工) | 法 長 ℓ | $\ell < 10\text{m}$ | -100 | 施工延長40m（測点間隔25mの場合は50m）につき1ヶ所、延長40m（又は50m）以下のものは1施工箇所につき2ヶ所。 | | |
| | | | | | | | $\ell \geq 10\text{m}$ | -200 | | | |
| | | | | | | 延 長 | L | -200 | 1施工箇所毎 | | |
| | | | | | | | | | | | |
| 3 土 木 工 事 共 通 編 | 2 一 般 施 工 | 14 法 面 工 共 通 | 6 | | ア ン カ ー 工 | 削 孔 深 さ | ℓ | 設計値以上 | 全数 |  | |
| | | | | | | 配 置 誤 差 | d | 100 | | | |
| | | | | | | せん孔方向 | θ | ±2.5度 | | | |
| | | | | | | | | | | | |

単位：mm

| 編 | 章 | 節 | 条 | 枝番 | 工 種 | 測 定 項 目 | 規 格 値 | 測 定 基 準 | 測 定 箇 所 | 摘 要 | |
|--------------------------------------|-----------------------|-----------------------------|---|----|------------------|----------------|-------------|--|---------|-----|---------|
| 3 土 木 工 事 共 通 編 | 2 一 般 施 工 | 15 擁 壁 工 共 通 | 1 | | (一般事項) 場所打擁壁工 | 基 準 高 ∇ | ± 50 | 施工延長40m（測点間隔25mの場合は50m）につき1ヶ所、延長40m（又は50m）以下のものは1施工箇所につき2ヶ所。 | | | |
| | | | | | | 厚 さ t | -20 | | | | |
| | | | | | | 裏 込 厚 さ | -50 | | | | |
| | | | | | | 幅 w_1, w_2 | -30 | | | | |
| | | | | | | 高 さ h | $h < 3m$ | | | | -50 |
| | | | | | | | $h \geq 3m$ | | | | -100 |
| | | | | | | 延 長 L | -200 | 1 施工箇所毎 | | | |
| 3 土 木 工 事 共 通 編 | 2 一 般 施 工 | 15 擁 壁 工 共 通 | 2 | | プレキャスト擁壁工 | 基 準 高 ∇ | ± 50 | 施工延長40m（測点間隔25mの場合は50m）につき1ヶ所、延長40m（又は50m）以下のものは1施工箇所につき2ヶ所。 | | | |
| | | | | | | 延 長 L | -200 | | | | 1 施工箇所毎 |
| | | | | | | | | | | | |

単位：mm

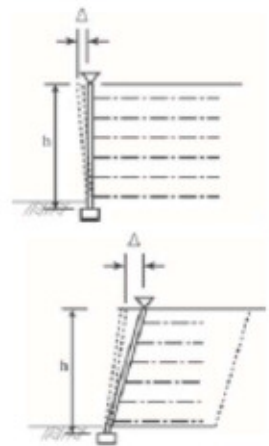
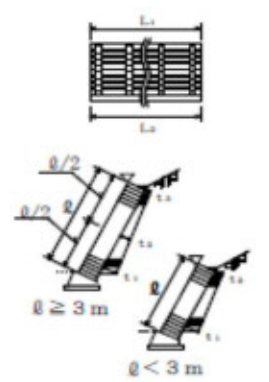
| 編 | 章 | 節 | 条 | 枝番 | 工 種 | 測 定 項 目 | 規 格 値 | 測 定 基 準 | 測 定 箇 所 | 摘 要 | |
|--------------------------------------|----------------------------|-----------------------------|---|----|--|------------------|------------------------------|--|--|-----|--------|
| 3 土 木 工 事 共 通 編 | 2 共 通 的 工 種 | 15 擁 壁 工 共 通 | 3 | | 補強土壁工 (補強土(テールアルメ)壁工法) (多数アンカー式補強土工法) (ジオテキスタイルを用いた補強土工法) | 基 準 高 ∇ | ± 50 | 施工延長40m(測点間隔25mの場合は50m)につき1ヶ所、延長40m(又は50m)以下のものは1施工箇所につき2ヶ所。 |  | | |
| | | | | | | 高 さ h | $h < 3\text{m}$ | | | | -50 |
| | | | | | | | $h \geq 3\text{m}$ | | | | -100 |
| | | | | | | 鉛 直 度 Δ | $\pm 0.03 h$ かつ ± 300 以内 | | | | |
| | | | | | | 控 え 長 さ | 設計値以上 | | | | |
| | | | | | | 延 長 L | -200 | | | | 1施工箇所毎 |
| | | | | | | | | | | | |
| 3 土 木 工 事 共 通 編 | 2 一 般 施 工 | 15 擁 壁 工 共 通 | 4 | | 井桁ブロック工 | 基 準 高 ∇ | ± 50 | 施工延長40m(測点間隔25mの場合は50m)につき1ヶ所、延長40m(又は50m)以下のものは1施工箇所につき2ヶ所。 |  | | |
| | | | | | | 法 長 ϕ | $\phi < 3\text{m}$ | | | | -50 |
| | | | | | | | $\phi \geq 3\text{m}$ | | | | -100 |
| | | | | | | 厚 さ t1, t2, t3 | -50 | | | | |
| | | | | | | 延 長 L1, L2 | -200 | | | | 1施工箇所毎 |
| | | | | | | | | | | | |

単位：mm

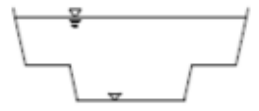
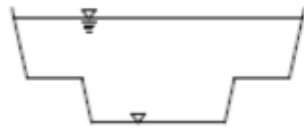
| 編 | 章 | 節 | 条 | 枝番 | 工 種 | 測 定 項 目 | | 規 格 値 | 測 定 基 準 | 測 定 箇 所 | 摘 要 | |
|--------------------------|-----------------------|-----------------------------|---|----|----------------------------------|--------------|--------|---|--|---|---|--|
| 3 土木 工事 共通 編 | 2 一 般 施 工 | 16 浚 渫 工 共 通 | 3 | 1 | 浚渫船運転工 (ポンプ浚渫船) | 基準 高 ▽ | 電気船 | 200ps | -800～+200 | 延長方向は、設計図書により指定された測点毎。 横断方向は、5 m毎。 また、斜面は法尻、法肩とし必要に応じ中間点も加える。ただし、各測定値の平均値の設計基準高以下であること。 |  | |
| | | | | | | | | 500ps | -1000～+200 | | | |
| | | | | | | | | 1000ps | -1200～+200 | | | |
| | | | | | | | ディーゼル船 | 250ps | -800～+200 | | | |
| | | | | | | | | 420ps 600ps | -1000～+200 | | | |
| | | | | | | | | 1350ps | -1200～+200 | | | |
| | | | | | | 幅 | | -200 | | | | |
| | | | | | | 延 長 | | -200 | | | | |
| | | | | | | | | | | | | |
| 3 土木 工事 共通 編 | 2 一 般 施 工 | 16 浚 渫 工 共 通 | 3 | 2 | 浚渫船運転工 (グラブ浚渫船) (バックホウ浚渫船) | 基準高▽ | +200以下 | 延長方向は、設計図書により指定された測点毎。 横断方向は、5 m毎。 また、斜面は法尻、法肩とし必要に応じ中間点も加える。ただし、各測定値の平均値の設計基準高以下であること。 |  | | | |
| | | | | | | 幅 | | | | | -200 | |
| | | | | | | 延 長 | | | | | -200 | |
| | | | | | | | | | | | | |



単位：mm

| 編 | 章 | 節 | 条 | 枝番 | 工 種 | 測 定 項 目 | 規 格 値 | 測 定 基 準 | 測 定 箇 所 | 摘 要 |
|--------------------------------------|-----------------------|-------------------|---|----|-----|--------------------|---------|--|---------|-----|
| 3 土 木 工 事 共 通 編 | 2 一 般 施 工 | 18 床 版 工 | 2 | | 床版工 | 基 準 高 ▽ | ±20 | 基準高は、1径間当たり2ヶ所（支点付近）で、1箇所当たり両端と中央部の3点、幅は1径間当たり3ヶ所、厚さは型枠設置時におおむね10㎡に1ヶ所測定。（床版の厚さは、型枠検査をもって代える。） | | |
| | | | | | | 幅 w | 0～+30 | | | |
| | | | | | | 厚 さ t | -10～+20 | | | |
| | | | | | | 鉄筋のかぶり | 設計値以上 | 1径間当たり3断面（両端及び中央）測定。1断面の測定箇所は断面変化毎1ヶ所とする。 | | |
| | | | | | | 鉄筋の有効高さ | ±10 | | | |
| | | | | | | 鉄 筋 間 隔 | ±20 | 1径間当たり3ヶ所（両端及び中央）測定。 1ヶ所の測定は、橋軸方向の鉄筋は全数、橋軸直角方向の鉄筋は加工形状毎に2mの範囲を測定。 | | |
| | | | | | | 上記、鉄筋の有効高さがマイナスの場合 | ±10 | | | |

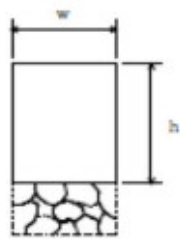
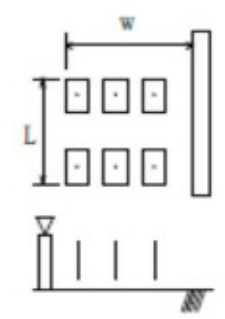
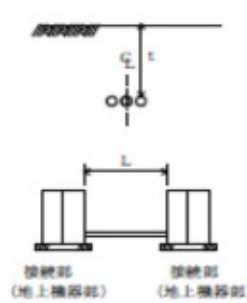

単位：mm

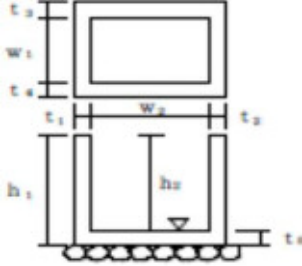
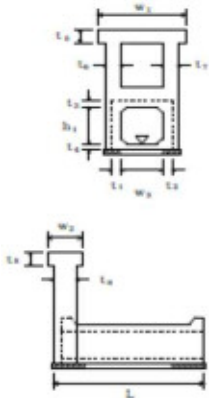
| 編 | 章 | 節 | 条 | 枝番 | 工 種 | 測 定 項 目 | 規 格 値 | 測 定 基 準 | 測 定 箇 所 | 摘 要 |
|----------|------------|----------------|---|----|--------|--------------|---------------|---------------------------------|---|-----|
| 4 河川編 | 1 築堤・護岸 | 7 法覆護岸工 | 4 | | 護岸付属物工 | 幅 w | -30 | |  | |
| | | | | | | 高さ h | -30 | | | |
| | | | | | | | | | | |
| 4 河川編 | 1 築堤・護岸 | 10 水制工 | 8 | | 杭出し水制工 | 基準高 ∇ | ± 50 | 1組毎 |  | |
| | | | | | | 幅 w | ± 300 | | | |
| | | | | | | 方向 | $\pm 7^\circ$ | | | |
| | | | | | | 延長 L | -200 | | | |
| | | | | | | | | | | |
| 4 河川編 | 1 築堤・護岸 | 13 光ケーブル配管工 | 3 | | 配管工 | 埋設深 t | 0～+50 | 接続部（地上機器部）間毎に1ヶ所。 |  | |
| | | | | | | 延長 L | -200 | 接続部（地上機器部）間毎で全数。 【管路センターで測定】 | | |
| | | | | | | | | | | |

単位：mm

| 編 | 章 | 節 | 条 | 枝番 | 工 種 | 測 定 項 目 | 規 格 値 | 測 定 基 準 | 測 定 箇 所 | 摘 要 |
|----------|------------|-------------------|---|----|---|--------------------|----------|--|---|-----|
| 4 河川編 | 1 築堤・護岸 | 13 光ケーブル配管工 | 4 | | ハンドホール工 | 基準高 ∇ | ± 30 | 1ヶ所毎 ※は現場打部分のある場合 |  | |
| | | | | | | ※厚さ $t_1 \sim t_5$ | -20 | | | |
| | | | | | | ※幅 w_1, w_2 | -30 | | | |
| | | | | | | ※高さ h_1, h_2 | -30 | | | |
| 4 河川編 | 3 樋門・樋管 | 5 樋門・樋管 本体工 | 6 | 1 | 函渠工 (本体工) | 基準高 ∇ | ± 30 | 柔構造樋門の場合は埋戻前（載荷前）に測定する。 函渠寸法は、両端、施工継手箇所及び図面の寸法表示箇所にて測定。 門柱、操作台等は、図面の寸法表示箇所にて測定。 プレキャスト製品使用の場合は、製品寸法を規格証明書で確認するものとし、『基準高』と『延長』を測定。 |  | |
| | | | | | | 厚さ $t_1 \sim t_8$ | -20 | | | |
| | | | | | | 幅 w_1, w_2 | -30 | | | |
| | | | | | | 内 空 幅 w_3 | -30 | | | |
| | | | | | | 内 空 高 h_1 | ± 30 | | | |
| | | | | | | 延 長 L | -200 | | | |
| 4 河川編 | 3 樋門・樋管 | 5 樋門・樋管 本体工 | 6 | 2 | 函渠工 (ヒューム管) (PC管) (コルゲートパイプ) (ダクタイル铸铁管) | 基準高 ∇ | ± 30 | 施工延長40m（測点間隔25mの場合は50m）につき1ヶ所、延長40m（又は50m）以下のものは1施工箇所につき2ヶ所。 1施工箇所毎 |  | |
| | | | | | | 延 長 L | -200 | | | |
| | | | | | | | | | | |

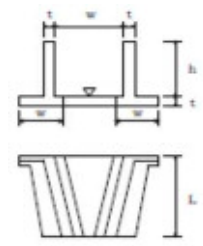
単位：mm

| 編 | 章 | 節 | 条 | 枝番 | 工 種 | 測 定 項 目 | 規 格 値 | 測 定 基 準 | 測 定 箇 所 | 摘 要 | |
|----------|------------|-------------------|-------------------------|----|-------------------------------------|----------------|--------------|---|---|-----|------|
| 4 河川編 | 3 樋門・樋管 | 5 樋門・樋管 本体工 | 7 8 | | 翼壁工 水叩工 | 基 準 高 ∇ | ± 30 | 図面の寸法表示箇所 で測定。 |  | | |
| | | | | | | 厚 さ t | -20 | | | | |
| | | | | | | 幅 w | -30 | | | | |
| | | | | | | 高 さ h | ± 30 | | | | |
| | | | | | | 延 長 L | -50 | | | | |
| 4 河川編 | 4 水門 | 6 水門 本体工 | 7 8 9 10 11 | | 床版工 堰柱工 門柱工 ゲート操作台工 胸壁工 | 基 準 高 ∇ | ± 30 | 図面の寸法表示箇所 で測定。 | | | |
| | | | | | | 厚 さ t | -20 | | | | |
| | | | | | | 幅 w | -30 | | | | |
| | | | | | | 高 さ h | ± 30 | | | | |
| | | | | | | 延 長 L | -50 | | | | |
| 4 河川編 | 5 堰 | 6 可動堰 本体工 | 13 14 | | 閘門工 土砂吐工 | 基 準 高 ∇ | ± 30 | 図面の寸法表示箇所 で測定。 | | | |
| | | | | | | 厚 さ t | -20 | | | | |
| | | | | | | 幅 w | -30 | | | | |
| | | | | | | 高 さ h | ± 30 | | | | |
| | | | | | | 延 長 L | -50 | | | | |
| 4 河川編 | 5 堰 | 7 固定堰 本体工 | 8 9 10 | | 堰本体工 水叩工 土砂吐工 | 基 準 高 ∇ | ± 30 | 基準高、幅、高さ、厚さは両端、 施工継手箇所及び構造図の寸法表示 箇所 で測定。 |  | | |
| | | | | | | 厚 さ t | -20 | | | | |
| | | | | | | 幅 w | -30 | | | | |
| | | | | | | 高 さ h | ± 30 | | | | |
| | | | | | | 堰長 L | L < 20m | | | | -50 |
| | | | | | | | L \geq 20m | | | | -100 |

単位：mm

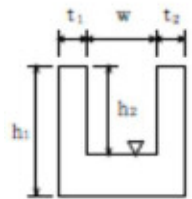
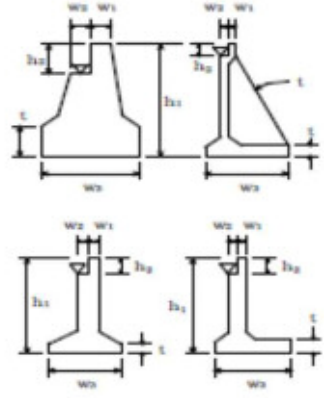
| 編 | 章 | 節 | 条 | 枝番 | 工 種 | 測 定 項 目 | 規 格 値 | 測 定 基 準 | 測 定 箇 所 | 摘 要 |
|----------|--------|-------------|---|----|--------|---------------------|----------|--|--|-----|
| 4 河川編 | 5 堰 | 8 魚道工 | 3 | | 魚道本體工 | 基準高 ∇ | ± 30 | 施工延長40m（測点間隔25mの場合は50m）につき1ヶ所、40m（又は50m）以下のものは1施工箇所につき2ヶ所。 |  | |
| | | | | | | 厚さ t_1, t_2 | -20 | | | |
| | | | | | | 幅 w | -30 | | | |
| | | | | | | 高さ h_1, h_2 | -30 | | | |
| | | | | | | 延長 L | -200 | | | |
| | | | | | | | | | | |
| 4 河川編 | 5 堰 | 9 管理橋下部工 | 2 | | 管理橋橋台工 | 基準高 ∇ | ± 20 | 橋軸方向の断面寸法は中央及び両端部、その他は図面の寸法表示箇所にて測定。 |  | |
| | | | | | | 厚さ t | -20 | | | |
| | | | | | | 天端幅 w_1 (橋軸方向) | -10 | | | |
| | | | | | | 天端幅 w_2 (橋軸方向) | -10 | | | |
| | | | | | | 敷幅 w_3 (橋軸方向) | -50 | | | |
| | | | | | | 高さ h_1 | -50 | | | |
| | | | | | | 胸壁の高さ h_2 | -30 | | | |
| | | | | | | 天端長 l_1 | -50 | | | |
| | | | | | | 敷長 l_2 | -50 | | | |
| | | | | | | 胸壁間距離 l | ± 30 | | | |
| | | | | | | 支点長及び 中心線の変化 | ± 50 | | | |

単位：mm

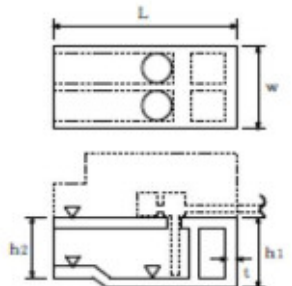
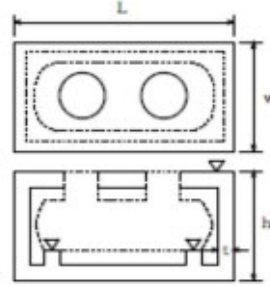
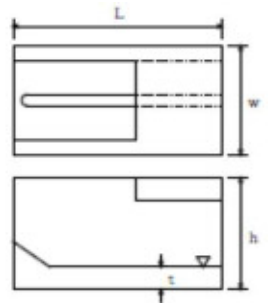
| 編 | 章 | 節 | 条 | 枝番 | 工 種 | 測 定 項 目 | 規 格 値 | 測 定 基 準 | 測 定 箇 所 | 摘 要 |
|----------|-----------|----------------|---|----|-----------|------------------------------------|-------|-----------------|---|-----|
| 4 河川編 | 6 排水機場 | 4 機場 本体工 | 6 | | 本体工 | 基準高▽ | ±30 | 図面の表示箇所 で測定。 |  | |
| | | | | | | 厚 さ t | -20 | | | |
| | | | | | | 幅 w | -30 | | | |
| | | | | | | 高さ h ₁ , h ₂ | ±30 | | | |
| | | | | | | 延 長 L | -50 | | | |
| | | | | | | | | | | |
| 4 河川編 | 6 排水機場 | 4 機場 本体工 | 7 | | 燃料貯油槽工 | 基準高▽ | ±30 | 図面の表示箇所 で測定。 |  | |
| | | | | | | 厚 さ t | -20 | | | |
| | | | | | | 幅 w | -30 | | | |
| | | | | | | 高 さ h | ±30 | | | |
| | | | | | | 延 長 L | -50 | | | |
| | | | | | | | | | | |
| 4 河川編 | 6 排水機場 | 5 沈砂池工 | 7 | | コンクリート床版工 | 基準高▽ | ±30 | 図面の表示箇所 で測定。 |  | |
| | | | | | | 厚 さ t | -20 | | | |
| | | | | | | 幅 w | -30 | | | |
| | | | | | | 高 さ h | ±30 | | | |
| | | | | | | 延 長 L | -50 | | | |
| | | | | | | | | | | |

単位：mm

| 編 | 章 | 節 | 条 | 枝番 | 工 種 | 測 定 項 目 | 規 格 値 | 測 定 基 準 | 測 定 箇 所 | 摘 要 |
|----------|--------------|-----------|---|----|-----------------|-----------------|----------|---|---------|-----|
| 4 河川編 | 7 床止め・床固め | 4 床止め工 | 6 | | 本體工 (床固め本體工) | 基準高 ∇ | ± 30 | 図面に表示してある箇所にて測定。 | | |
| | | | | | | 天端幅 w_1, w_3 | -30 | | | |
| | | | | | | 堤幅 w_2 | -30 | | | |
| | | | | | | 堤長 L_1, L_2 | -100 | | | |
| | | | | | | 水通し幅 l_1, l_2 | ± 50 | | | |
| | | | | | | | | | | |
| 4 河川編 | 7 床止め・床固め | 4 床止め工 | 8 | | 水叩工 | 基準高 ∇ | ± 30 | 基準高、幅、延長は図面に表示してある箇所にて測定。 厚さは目地及びその中間点にて測定。 | | |
| | | | | | | 厚さ t | -30 | | | |
| | | | | | | 幅 w | -100 | | | |
| | | | | | | 延長 L | -100 | | | |
| | | | | | | | | | | |
| 4 河川編 | 7 床止め・床固め | 5 床固め工 | 6 | | 側壁工 | 基準高 ∇ | ± 30 | 1. 図面の寸法表示箇所にて測定。 2. 上記以外の測定箇所の標準は、天端幅・天端高で各測点及びジョイント毎にて測定。 3. 長さは、天端中心線の水平延長、又は、測点に直角な水平延長を測定。 | | |
| | | | | | | 天端幅 w_1 | -30 | | | |
| | | | | | | 堤幅 w_2 | -30 | | | |
| | | | | | | 長さ L | -100 | | | |
| | | | | | | | | | | |

単位：mm

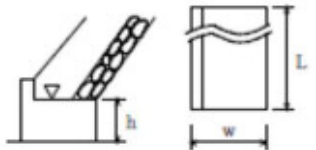
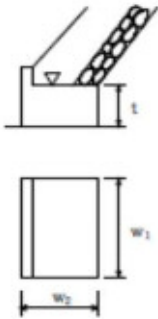
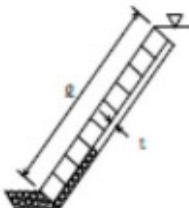
| 編 | 章 | 節 | 条 | 枝番 | 工 種 | 測 定 項 目 | 規 格 値 | 測 定 基 準 | 測 定 箇 所 | 摘 要 | |
|--------------------|----------------|--------------------|---|----|---------------|----------------|--------------------|--|---|-----|-------------------|
| 5 河川 海岸 編 | 1 堤防・ 護岸 | 5 護岸 基礎 工 | 5 | | 場所打コンクリート工 | 基 準 高 ∇ | ± 30 | 施工延長40m（測点間隔25mの場合は50m）につき1ヶ所、延長40m（又は50m）以下のものは1施工箇所につき2ヶ所。 |  | | |
| | | | | | | 幅 w | -30 | | | | |
| | | | | | | 高 さ h | -30 | | | | |
| | | | | | | 延 長 L | -200 | | | | |
| | | | | | | | | | | | |
| 5 河川 海岸 編 | 1 堤防・ 護岸 | 5 護岸 基礎 工 | 6 | | 海岸コンクリートブロック工 | 基 準 高 ∇ | ± 50 | ブロック個数40個につき1ヶ所の割で測定。基準高、延長は施工延長40m（測点間隔25mの場合は50m）につき1ヶ所、延長40m（又は50m）以下のものは1施工箇所につき2ヶ所。 |  | | |
| | | | | | | ブロック厚 t | -20 | | | | |
| | | | | | | ブロック縦幅 w_1 | -20 | | | | |
| | | | | | | ブロック横幅 w_2 | -20 | | | | |
| | | | | | | 延 長 L | -200 | | | | |
| | | | | | | | | | | | |
| 5 河川 海岸 編 | 1 堤防・ 護岸 | 6 護岸 工 | 4 | | 海岸コンクリートブロック工 | 基 準 高 ∇ | ± 50 | 施工延長40m（測点間隔25mの場合は50m）につき1ヶ所、延長40m（又は50m）以下のものは1施工箇所につき2ヶ所。 |  | | |
| | | | | | | 法長 l | $l < 5\text{m}$ | | | | -100 |
| | | | | | | | $l \geq 5\text{m}$ | | | | $l \times (-2\%)$ |
| | | | | | | 厚 さ t | -50 | | | | |
| | | | | | | 延 長 L | -200 | | | | |
| | | | | | | | | | | | |
| | | | | | | | | | | | |

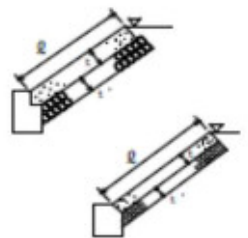
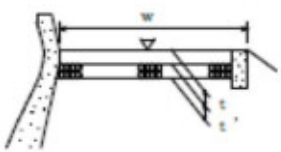
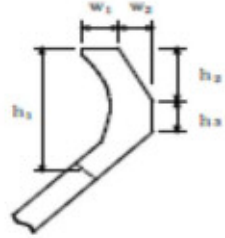

単位：mm

| 編 | 章 | 節 | 条 | 枝番 | 工 種 | 測 定 項 目 | 規 格 値 | 測 定 基 準 | 測 定 箇 所 | 摘 要 | |
|--------------------|----------------|----------------|---|----|-----------|--|-----------------------|--|---|-----|------|
| 5 河川 海岸 編 | 1 堤防・ 護岸 | 6 護岸 工 | 5 | | コンクリート被覆工 | 基 準 高 ∇ | ± 50 | 施工延長40m（測点間隔25mの場合は50m）につき1ヶ所、延長40m（又は50m）以下のものは1施工箇所につき2ヶ所。 |  | | |
| | | | | | | 法長 ℓ | $\ell < 3\text{m}$ | | | | -50 |
| | | | | | | | $\ell \geq 3\text{m}$ | | | | -100 |
| | | | | | | 厚さ t | $t < 100$ | | | | -20 |
| | | | | | | | $t \geq 100$ | | | | -30 |
| | | | | | | 裏込材厚 t | -50 | | | | |
| | | | | | | 延 長 L | -200 | | | | |
| | | | | | | | | | | | |
| 5 河川 海岸 編 | 1 堤防・ 護岸 | 8 天端被 覆工 | 2 | | コンクリート被覆工 | 基 準 高 ∇ | ± 50 | 施工延長40m（測点間隔25mの場合は50m）につき1ヶ所、延長40m（又は50m）以下のものは1施工箇所につき2ヶ所。 |  | | |
| | | | | | | 幅 w | -50 | | | | |
| | | | | | | 厚 さ t | -10 | | | | |
| | | | | | | 基 礎 厚 t' | -45 | | | | |
| | | | | | | 延 長 L | -200 | | | | |
| 5 河川 海岸 編 | 1 堤防・ 護岸 | 9 波返 工 | 3 | | 波返工 | 基 準 高 ∇ | ± 50 | 施工延長40m（測点間隔25mの場合は50m）につき1ヶ所、延長40m（又は50m）以下のものは1施工箇所につき2ヶ所。 |  | | |
| | | | | | | 幅 w_1, w_2 | -30 | | | | |
| | | | | | | 高さ $h < 3\text{m}$ h_1, h_2, h_3 | -50 | | | | |
| | | | | | | 高さ $h \geq 3\text{m}$ h_1, h_2, h_3 | -100 | | | | |
| | | | | | | 延 長 L | -200 | | | | |

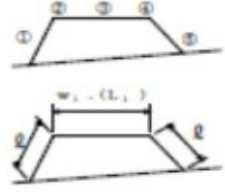
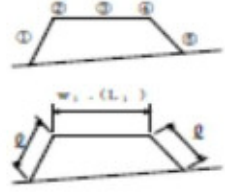
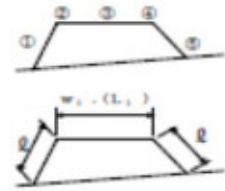
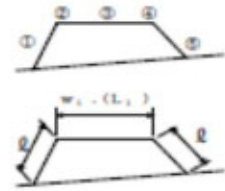
単位：mm

| 編 | 章 | 節 | 条 | 枝番 | 工 種 | 測 定 項 目 | 規 格 値 | 測 定 基 準 | 測 定 箇 所 | 摘 要 | | |
|--------------------|-----------------|----------------|---|----|-----|----------------------------|------------------------|---|------------------------------|---|--|---|
| 5 河川 海岸 編 | 2 突堤・ 人工岬 | 4 突堤基礎 工 | 4 | | 捨石工 | 基準 高 ▽ | 本 均 し | ±50 | 施工延長10mにつき、1測点当たり5点 以上測定。 |  | | |
| | | | | | | | 表 面 均 し | ±100 | | | | |
| | | | | | | | 荒 均 し | 異形ブロック 据付面(乱積) の高さ | | | | ±500 |
| | | | | | | | | 異形ブロック 据付面(乱積) 以外の高さ | | | | ±300 |
| | | | | | | | 被 覆 均 し | 異形ブロック 据付面(乱積) の高さ | | | | ±500 |
| | | | | | | 異形ブロック 据付面(乱積) 以外の高さ | | ±300 | | | | |
| | | | | | | 法 長 ℓ | -100 | 幅は施工延長40m（測点間隔25mの場 合は50m）につき1ヶ所、延長40m（又は 50m）以下のものは1施工箇所につき 2ヶ所、延長はセンターライン及び表裏 法肩。 | | | |  |
| | | | | | | 天 端 幅 w_1 | -100 | | | | | |
| | | | | | | 天 端 延 長 L_1 | -200 | | | | | |
| | | | | | | 5 河川 海岸 編 | 2 突堤・ 人工岬 | 4 突堤基礎 工 | | | | 5 |
| 延 長 L | -500 | | | | | | | | | | | |
| | | | | | | | | | | | | |
| 5 河川 海岸 編 | 2 突堤・ 人工岬 | 5 突堤本 体工 | 2 | | 捨石工 | 基準 高 ▽ | 異形ブロック据付面 (乱積)の高さ | ±500 | 施工延長10mにつき、1測点当たり5点 以上測定。 |  | | |
| | | | | | | | 異形ブロック据付面 (乱積)以外の高さ | ±300 | | | | |
| | | | | | | 法 長 ℓ | -100 | 幅は施工延長40m（測点間隔25mの場 合は50m）につき1ヶ所、延長40m（又は 50m）以下のものは1施工箇所につき 2ヶ所、延長はセンターライン及び表裏 法肩。 | | | |  |
| | | | | | | 天 端 幅 w_1 | -100 | | | | | |
| | | | | | | 天 端 延 長 L_1 | -200 | | | | | |

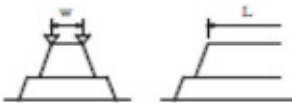

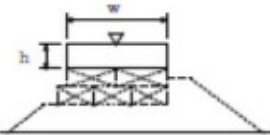
単位：mm

| 編 | 章 | 節 | 条 | 枝番 | 工 種 | 測 定 項 目 | 規 格 値 | 測 定 基 準 | 測 定 箇 所 | 摘 要 | |
|--------------------|-----------------|----------------|----|----|-------------------|---------|------------------------|------------------|--|---|---------|
| 5 河川 海岸 編 | 2 突堤・ 人工岬 | 5 突堤本 体工 | 5 | | 海岸コンクリートブ ロック工 | 基準高▽ | (層積) ブロック 規格26 t 未満 | ±300 | 施工延長40m (測点間隔25mの場合は50m) につき1ヶ所、延長40m (又は50m) 以下のものは1 施工箇所につき2ヶ所。延長は、センターラインで行う。 |  | 7-2-5-5 |
| | | | | | | | (層積) ブロック 規格26 t 以上 | ±500 | | | |
| | | | | | | | (乱 積) | ±ブロックの高さ の1/2 | | | |
| | | | | | | | 天 端 幅 w | -ブロックの高さ の1/2 | | | |
| | | | | | | | 天 端 延 長 L | -ブロックの高さ の1/2 | | | |
| | | | | | | | | | | | |
| 5 河川 海岸 編 | 2 突堤・ 人工岬 | 5 突堤本 体工 | 9 | | 石砕工 | 基準高▽ | | ±50 | 施工延長40m (測点間隔25mの場合は50m) につき1ヶ所、延長40m (又は50m) 以下のものは1 施工箇所につき2ヶ所。 |  | 7-2-5-9 |
| | | | | | | | 厚 さ t | ±50 | | | |
| | | | | | | 高さ h | h < 3m | -50 | | | |
| | | | | | | | h ≥ 3m | -100 | | | |
| | | | | | | | 延 長 L | -200 | | | |
| 5 河川 海岸 編 | 2 突堤・ 人工岬 | 5 突堤本 体工 | 10 | | 場所打コンクリート工 | 基準高▽ | | ±30 | 施工延長40m (測点間隔25mの場合は50m) につき1ヶ所、延長40m (又は50m) 以下のものは1 施工箇所につき2ヶ所。 |  | |
| | | | | | | | 幅 w | -30 | | | |
| | | | | | | | 高 さ h | -30 | | | |
| | | | | | | | 延 長 L | -200 | | | |
| | | | | | | | | | | | |

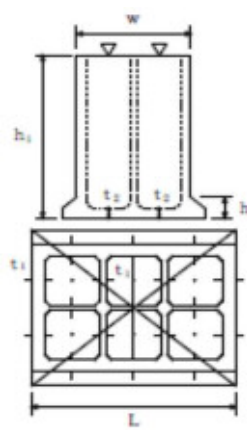
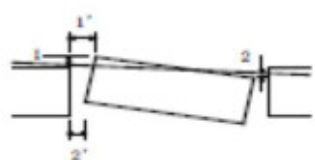
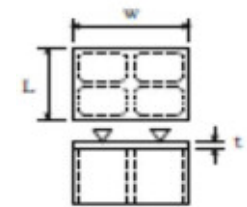
単位：mm

| 編 | 章 | 節 | 条 | 枝番 | 工 種 | 測 定 項 目 | | 規 格 値 | 測 定 基 準 | 測 定 箇 所 | 摘 要 | |
|--------------------|-----------------|----------------|----|----|---|---|---------------|----------------------------|--------------|---|-----|-------------------------|
| 5 河川 海岸 編 | 2 突堤・ 人工岬 | 5 突堤本 体工 | 11 | 1 | ケーソン工 (ケーソン工製作) | バ ラ ス ト の 基 準 高 ▽ | 砕石、砂 | ±100 | 各室中央部1ヶ所 |  | | |
| | | | | | | | コンクリート | ±50 | | | | |
| | | | | | | | 壁 厚 t_1 | ±10 | | | | 底版完成時、各壁1ヶ所 |
| | | | | | | | 幅 w | +30, -10 | | | | 各層完成時に中央部及び底版と天端は 両端 |
| | | | | | | | 高 さ h_1 | +30, -10 | | | | 完成時、四隅 |
| | | | | | | | 長 さ L | +30, -10 | | | | 各層完成時に中央部及び底版と天端は 両端 |
| | | | | | | | 底版厚さ t_2 | +30, -10 | | | | 底版完成時、各室中央部1ヶ所 |
| | | | | | | | フーチング高さ h_2 | +30, -10 | | | | 底版完成時、四隅 |
| 5 河川 海岸 編 | 2 突堤・ 人工岬 | 5 突堤本 体工 | 11 | 2 | ケーソン工 (ケーソン工据付) | 法線に対する出入 1、2 | | ケーソン重量2000 t未満 ±100 | 据付完了後、両端2ヶ所 |  | | |
| | | | | | | | | ケーソン重量2000 t以上 ±150 | | | | |
| | | | | | | 据付目地間隔 1'、2' | | ケーソン重量2000 t未満 100以下 | 据付完了後、天端2ヶ所 | | | |
| | | | | | | | | ケーソン重量2000 t以上 200以下 | | | | |
| 5 河川 海岸 編 | 2 突堤・ 人工岬 | 5 突堤本 体工 | 11 | 3 | ケーソン工 (突堤上部工) 揚所打コンクリート 海岸コンクリートプロ ック | 基 準 高 ▽ | 陸 上 | ±30 | 1室につき1ヶ所(中心) |  | | |
| | | | | | | | 水 中 | ±50 | | | | |
| | | | | | | | 厚 さ t | ±30 | | | | |
| | | | | | | | 幅 w | ±30 | | | | |
| | | | | | | | 長 さ L | ±30 | | | | |

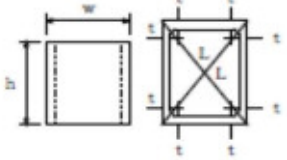
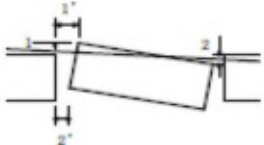
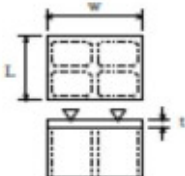
単位：mm

| 編 | 章 | 節 | 条 | 枝番 | 工 種 | 測 定 項 目 | 規 格 値 | 測 定 基 準 | 測 定 箇 所 | 摘 要 | |
|--------------------|-----------------|----------------|----|----|---|---------------------|------------------------|--------------------|---|---|--|
| 5 河川 海岸 編 | 2 突堤・ 人工岬 | 5 突堤本 体工 | 12 | 1 | セルラー工 (セルラー工製作) | 壁 厚 t | ±10 | 型枠取外し後全数 |  | | |
| | | | | | | 幅 w | +20, -10 | | | | |
| | | | | | | 高 さ h | +20, -10 | | | | |
| | | | | | | 長 さ L | +20, -10 | | | | |
| 5 河川 海岸 編 | 2 突堤・ 人工岬 | 5 突堤本 体工 | 12 | 2 | セルラー工 (セルラー工据付) | 法線に対する 出入 1、2 | ±50 | 据付後ブロック1個に2ヶ所(各段毎) |  | | |
| | | | | | | 隣接ブロックと の間隔1'、2' | 50以下 | | | | |
| | | | | | | | | | | | |
| 5 河川 海岸 編 | 2 突堤・ 人工岬 | 5 突堤本 体工 | 12 | 3 | セルラー工 (突堤上部工) 場所打コンクリート 海岸コンクリートブ ロック | 基準 高▽ | 陸 上 | ±30 | 1室につき1ヶ所(中心) |  | |
| | | | | | | | 水 中 | ±50 | | | |
| | | | | | | | 厚 さ t | ±30 | | | |
| | | | | | | | 幅 w | ±30 | | | |
| | | | | | | | 長 さ L | ±30 | | | |
| 5 河川 海岸 編 | 2 突堤・ 人工岬 | 6 根固め 工 | 2 | | 捨石工 | 基準 高▽ | 異形ブロック据付面 (乱積)の高さ | ±500 | 施工延長10mにつき、1測点当たり5点 以上測定。 |  | |
| | | | | | | | 異形ブロック据付面 (乱積)以外の高さ | ±300 | | | |
| | | | | | | | 法 長 ℓ | -100 | 幅は施工延長40m(測点間隔25mの場 合は50m)につき1ヶ所、延長40m(又 は50m)以下のものは1施工箇所につ き2ヶ所、延長はセンターライン及び表 裏法肩。 | | |
| | | | | | | | 天 端 幅 w | -100 | | | |
| | | | | | | | 天 端 延 長 L | -200 | | | |

単位：mm

| 編 | 章 | 節 | 条 | 枝番 | 工 種 | 測 定 項 目 | | 規 格 値 | 測 定 基 準 | 測 定 箇 所 | 摘 要 | | |
|--------------------|-------------------------|---------------|---|----|----------|--|-------|-------------------|---|---|---|---------|------|
| 5 河川 海岸 編 | 2 突堤・ 人工岬 | 6 根固め 工 | 3 | | 根固めブロック工 | 基準 高▽ | 層 積 | ±300 | 施工延長40m（測点間隔25mの場合は50m）につき1ヶ所、延長40m（又は50m）以下のものは1施工箇所につき2ヶ所。 |  | | | |
| | | | | | | | 乱 積 | ± t / 2 | | | | | |
| | | | | | | 厚 さ t | | -20 | 幅、厚さは40個につき1ヶ所測定。 | | | | |
| | | | | | | 幅 w ₁ w ₂ | 層 積 | -20 | | | | | |
| | | | | | | | 乱 積 | | - t / 2 | | | | |
| | | | | | | 延長 L ₁ L ₂ | 層 積 | -200 | 1施工箇所毎 | | | | |
| | | | | | | | 乱 積 | | | | | - t / 2 | |
| 5 河川 海岸 編 | 2 突堤・ 人工岬 | 7 消波工 | 3 | | 消波ブロック工 | 基準 高▽ | 層 積 | ±300 | 施工延長40m（測点間隔25mの場合は50m）につき1ヶ所。延長40m（又は50m）以下のものは1施工箇所につき2ヶ所。 |  | | | |
| | | | | | | | 乱 積 | ± t / 2 | | | | | |
| | | | | | | 厚 さ t | | -20 | 幅、厚さは40個につき1ヶ所測定。 | | | | |
| | | | | | | 幅 w ₁ , w ₂ | | -20 | | | | | |
| | | | | | | 延長 L ₁ , L ₂ | | -200 | | | | | |
| 5 河川 海岸 編 | 3 海城堤防（人工リーフ、離岸堤、潜堤） | 3 海城堤基礎工 | 3 | | 捨石工 | 基準 高▽ | 本 均 し | | ±50 | 施工延長10mにつき、1測点当たり5点以上測定。 |  | | |
| | | | | | | | 荒均し | 異形ブロック付面(乱積)の高さ | | | | | ±500 |
| | | | | | | | | 異形ブロック付面(乱積)以外の高さ | | | | | ±300 |
| | | | | | | | 被覆均し | 異形ブロック付面(乱積)の高さ | | | | | ±500 |
| | | | | | | 異形ブロック付面(乱積)以外の高さ | | ±300 | | | | | |
| | | | | | | 法 長 ℓ | | -100 | 幅は施工延長40m（測点間隔25mの場合は50m）につき1ヶ所、延長40m（又は50m）以下のものは1施工箇所につき2ヶ所、延長はセンターライン及び表裏法肩。 | | | | |
| | | | | | | 天 端 幅 w ₁ | | -100 | | | | | |
| | | | | | | 天端延長 L ₁ | | -200 | | | | | |

単位：mm

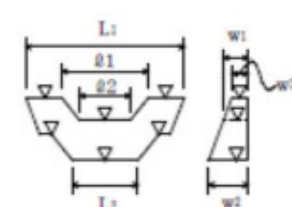
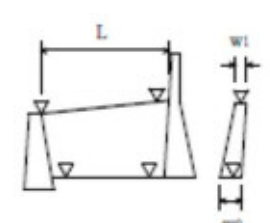
| 編 | 章 | 節 | 条 | 枝番 | 工 種 | 測 定 項 目 | 規 格 値 | 測 定 基 準 | 測 定 箇 所 | 摘 要 | | |
|----------|-----------|----------------|---|----|-------------|--------------|----------------------|---|---|-----|--|----------|
| 6 砂防編 | 1 砂防堰堤 | 3 工場製作工 | 4 | | 鋼製堰堤仮設材製作工 | 部材 | 部材長 ℓ (m) | $\pm 3 \cdots \ell \leq 10$ $\pm 4 \cdots \ell > 10$ | 図面の寸法表示箇所にて測定。 | | | |
| | | | | | | | | | | | | |
| 6 砂防編 | 1 砂防堰堤 | 8 コンクリート堰堤工 | 4 | | コンクリート堰堤本体工 | 基準高 ∇ | ± 30 | 図面の表示箇所にて測定。 |  | | | |
| | | | | | | 天端部 堰 幅 | $w1, w3$ $w2$ | | | | | -30 |
| | | | | | | 水通しの幅 | $\theta 1, \theta 2$ | | | | | ± 50 |
| | | | | | | 堰 長 | $L1, L2$ | | | | | -100 |
| 6 砂防編 | 1 砂防堰堤 | 8 コンクリート堰堤工 | 6 | | コンクリート側壁工 | 基準高 ∇ | ± 30 | 1. 図面の寸法表示箇所を測定。 2. 上記以外の測定箇所の標準は、天端幅・天端高で各測点及びジョイント毎に測定。 3. 長さは、天端中心線の水平延長、又は、測点に直角な水平延長を測定。 |  | | | |
| | | | | | | 幅 | $w1, w2$ | | | | | -30 |
| | | | | | | 長 さ | L | | | | | -100 |
| | | | | | | | | | | | | |

単位：mm

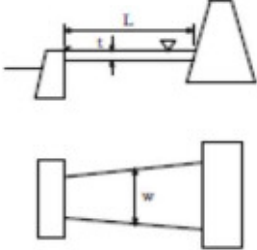
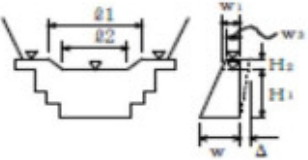
| 編 | 章 | 節 | 条 | 枝番 | 工 種 | 測 定 項 目 | 規 格 値 | 測 定 基 準 | 測 定 箇 所 | 摘 要 | | | | | | | | | | |
|----------|-----------|----------------|---|----|-------------------|------------------|----------------|--|---|--|--|--|--|--|--|--|--|--|--|--|
| 6 砂防編 | 1 砂防堰堤 | 8 コンクリート堰堤工 | 8 | | 水叩工 | 基準高 ∇ | ± 30 | 基準高、幅、延長は図面に表示してある箇所で測定。 厚さは目地及びその中間点で測定。 |  | | | | | | | | | | | |
| | | | | | | 幅 w | -100 | | | | | | | | | | | | | |
| | | | | | | 厚 さ t | -30 | | | | | | | | | | | | | |
| | | | | | | 延 長 L | -100 | | | | | | | | | | | | | |
| 6 砂防編 | 1 砂防堰堤 | 9 鋼製堰堤工 | 5 | 1 | 鋼製堰堤本体工 (不透過型) | 水 通 し 部 | 堤 高 ∇ | ± 50 | 1. 図面の表示箇所で測定する。 2. ダブルウォール構造の場合は、堤高、幅、袖高は+の規格値は適用しない。 |  | | | | | | | | | | |
| | | | | | | | 長 さ l_1, l_2 | ± 100 | | | | | | | | | | | | |
| | | | | | | | 幅 w_1, w_3 | ± 50 | | | | | | | | | | | | |
| | | | | | | | 下流側倒れ Δ | $\pm 0.02H_1$ | | | | | | | | | | | | |
| | | | | | | 袖 部 | 袖 高 ∇ | ± 50 | | | | | | | | | | | | |
| | | | | | | | 幅 w_2 | ± 50 | | | | | | | | | | | | |
| | | | | | | | 下流側倒れ Δ | $\pm 0.02H_2$ | | | | | | | | | | | | |
| | | | | | | | | | | | | | | | | | | | | |

単位：mm

| 編 | 章 | 節 | 条 | 枝番 | 工 種 | 測 定 項 目 | 規 格 値 | 測 定 基 準 | 測 定 箇 所 | 摘 要 |
|------------------|-----------------------|----------------------------|---|----|------------------|-----------------|-------|----------------|---------|-----|
| 6 砂 防 編 | 1 砂 防 堰 堤 | 9 鋼 製 堰 堤 工 | 5 | 2 | 鋼製堰堤本體工 (透過型) | 堤長 L 格 | ±50 | 図面の寸法表示箇所にて測定。 | | |
| | | | | | | 堤長 ℓ 格・B・L | ±10 | | | |
| | | | | | | 堤幅 W 格 | ±30 | | | |
| | | | | | | 堤幅 w 格・A・B・L | ±10 | | | |
| | | | | | | 高さ H 格・A・B・L | ±10 | | | |
| | | | | | | 高さ h | ±10 | | | |
| | | | | | | | | | | |

次頁に続く

單位：mm

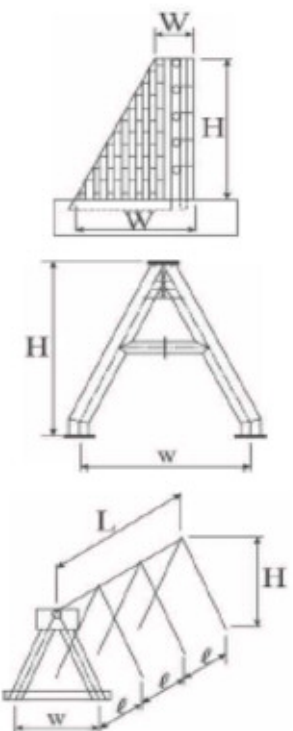
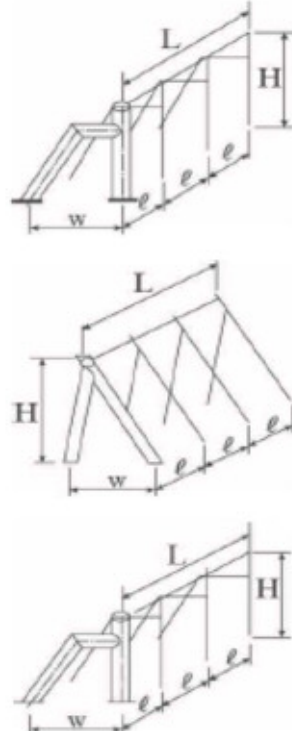
| 編 | 章 | 節 | 条 | 枝番 | 工 種 | 測 定 項 目 | 規 格 值 | 測 定 基 準 | 測 定 箇 所 | 摘 要 |
|------------------|-----------------------|----------------------------|---|----|------------------|---------|-------|--|--|-----|
| 6 砂 防 編 | 1 砂 防 堰 堤 | 9 鋼 製 堰 堤 工 | 5 | 2 | 鋼製堰堤本體工 (透過型) | | |  |  | |

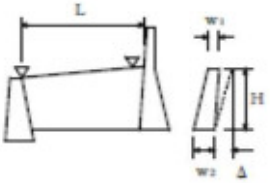
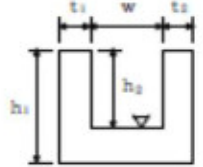
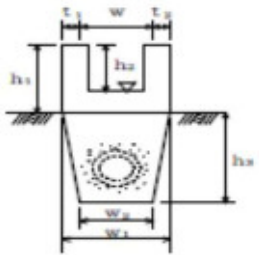

単位：mm

| 編 | 章 | 節 | 条 | 枝番 | 工 種 | 測 定 項 目 | 規 格 値 | 測 定 基 準 | 測 定 箇 所 | 摘 要 |
|-------------|-----------|------------|---|----|--------|----------------|-------------|--|---|-----|
| 6 砂防編 | 1 砂防堰堤 | 9 鋼製堰堤工 | 6 | | 鋼製側壁工 | 堤 高 ∇ | ± 50 | 1. 図面に表示してある箇所にて測定。 2. ダブルウォール構造の場合は、堤高、幅、袖高は+の規格値は適用しない。 |  | |
| | | | | | | 長 さ L | ± 100 | | | |
| | | | | | | 幅 w_1, w_2 | ± 50 | | | |
| | | | | | | 下流側倒れ Δ | $\pm 0.02H$ | | | |
| | | | | | | 高さ h | $h < 3m$ | | | |
| $h \geq 3m$ | -100 | | | | | | | | | |
| 6 砂防編 | 2 流路 | 5 床固め工 | 8 | | 魚道工 | 基 準 高 ∇ | ± 30 | 施工延長40m（測点間隔25mの場合は50m）につき1ヶ所、延長40m（又は50m）以下のものは1施工箇所につき2ヶ所。 |  | |
| | | | | | | 幅 w | -30 | | | |
| | | | | | | 高さ h_1, h_2 | -30 | | | |
| | | | | | | 厚 さ t_1, t_2 | -20 | | | |
| | | | | | | 延 長 L | -200 | | | |
| | | | | | | | | | | |
| 6 砂防編 | 3 斜面对策 | 6 山腹水路工 | 4 | | 山腹明暗渠工 | 基 準 高 ∇ | ± 30 | 施工延長40m（測点間隔25mの場合は50m）につき1ヶ所、延長40m（又は50m）以下のものは1施工箇所につき2ヶ所。 |  | |
| | | | | | | 厚 さ t_1, t_2 | -20 | | | |
| | | | | | | 幅 w | -30 | | | |
| | | | | | | 幅 w_1, w_2 | -50 | | | |
| | | | | | | 高さ h_1, h_2 | -30 | | | |
| | | | | | | 深 さ h_3 | -30 | | | |
| | | | | | | 延 長 L | -200 | | | |

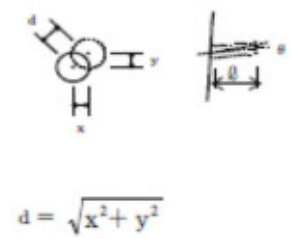
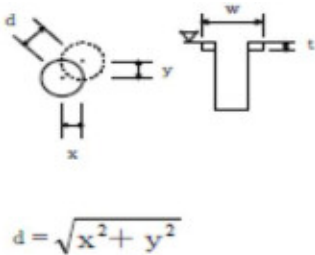
単位：mm

| 編 | 章 | 節 | 条 | 枝番 | 工 種 | 測 定 項 目 | 規 格 値 | 測 定 基 準 | 測 定 箇 所 | 摘 要 |
|----------|-----------|-------------|---|----|-----------|--------------------|------------------|---------------------------|--|-----|
| 6 砂防編 | 3 斜面対策 | 7 地下水排除工 | 4 | | 集排水ボーリング工 | 削孔深さ \varnothing | 設計値以上 | 全数 |  $d = \sqrt{x^2 + y^2}$ | |
| | | | | | | 配置誤差 d | 100 | | | |
| | | | | | | せん孔方向 θ | ± 2.5 度 | | | |
| | | | | | | | | | | |
| 6 砂防編 | 3 斜面対策 | 7 地下水排除工 | 5 | | 集水井工 | 基準高 ∇ | ± 50 | 全数測定。 偏心量は、杭頭と底面の差を測定。 |  $d = \sqrt{x^2 + y^2}$ | |
| | | | | | | 偏心量 d | 150 | | | |
| | | | | | | 長さ L | -100 | | | |
| | | | | | | 巻立て幅 w | -50 | | | |
| | | | | | | 巻立て厚さ t | -30 | | | |
| | | | | | | | | | | |
| 6 砂防編 | 3 斜面対策 | 9 抑止杭工 | 6 | | 合成杭工 | 基準高 ∇ | ± 50 | 全数測定。 | | |
| | | | | | | 偏心量 d | D/4以内かつ 100以内 | | | |
| | | | | | | | | | | |

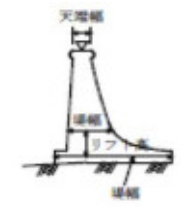
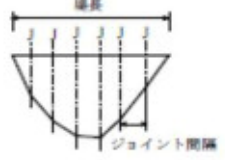
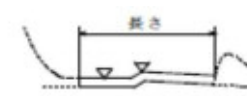
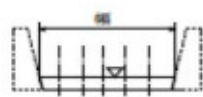
単位：mm

| 編 | 章 | 節 | 条 | 枝番 | 工 種 | 測 定 項 目 | 規 格 値 | 測 定 基 準 | 測 定 箇 所 | 摘 要 |
|--------------|---------------------------|--------------------------------|---|----|-------------------|---------|-----------|---|--|-----|
| 7 ダム 編 | 1 コン クリ ート ダム | 4 ダム コン クリ ート 工 | | | コンクリートダム工 (本体) | 天 端 高 ▽ | ±20 | 1. 図面の寸法表示箇所にて測定。 2. 上記以外の測定箇所は、下記を標準とする。 ①天端高（越流部堤頂高を含む）は、各ジョイントについて測定。 ②堤幅、リフト高は、各ジョイントについて5リフトごとに測定。 （注）堤幅、リフト高の測定は、上下流面型枠と水平打継目の接触部とする。（堤幅は、中心線又は、基準線との関係づけも含む） ③ジョイント間隔（横継目）は、5リフトごと上流端、下流端を対象に測定。 ④堤長は、天端中心線延長を測定。 3. ①越流堤頂部、天端仕上げなどの平坦性の測定方法は、監督職員の指示による。 ②監査廊の敷高、幅、高さ、平坦性などの測定方法は監督職員の指示による。 |   J：ジョイント | |
| | | | | | | 天 端 幅 | ±20 | | | |
| | | | | | | ジョイント間隔 | ±30 | | | |
| | | | | | | リ フ ト 高 | ±50 | | | |
| | | | | | | 堤 幅 | -30, +50 | | | |
| | | | | | | 堤 長 | -100 | | | |
| 7 ダム 編 | 1 コン クリ ート ダム | 4 ダム コン クリ ート 工 | | | コンクリートダム工 (水叩) | 天 端 高 ▽ | ±20 | 1. 図面の寸法表示箇所にて測定。 2. 上記以外の測定箇所は、下記を標準とする。 ①天端高（敷高）、ジョイント間は各ジョイント、各測定の交点部を測定。 ②長さは、各ジョイントごとに測定。 ③幅は、各測点ごとに測定。 3. 水叩の平坦性の測定は監督職員の指示による。 |    | |
| | | | | | | ジョイント間隔 | ±30 | | | |
| | | | | | | 幅 | ±40 | | | |
| | | | | | | 長 さ | -100, +60 | | | |
| | | | | | | | | | | |

単位：mm

| 編 | 章 | 節 | 条 | 枝番 | 工 種 | 測 定 項 目 | 規 格 値 | 測 定 基 準 | 測 定 箇 所 | 摘 要 |
|--------------|---------------------------|--------------------------------|---|----|--------------------|---------|----------|--|---------|-----|
| 7 ダム 編 | 1 コン クリ ート ダム | 4 ダム コン クリ ート 工 | | | コンクリートダム工 (副ダム) | 天 端 高 ▽ | ±20 | 1. 図面の寸法表示箇所にて測定。 2. 上記以外の測定箇所は、下記を標準とする。 ①天端高は、各ジョイントごとに測定。 ②堤幅、リフト高は、各ジョイントについて3リフトごとに測定。 (注) 堤幅、リフト高の測定は、上下流面型枠と水平打継目の接触部とする。(堤幅は、中心線又は、基準線との関係づけも含む) ③ジョイント間隔は、3リフトごと上流端、下流端を対象に測定。 ④堤長は、各測点ごとに測定。 | | |
| | | | | | | ジョイント間隔 | ±30 | | | |
| | | | | | | リ フ ト 高 | ±50 | | | |
| | | | | | | 堤 幅 | -30, +50 | | | |
| | | | | | | 堤 長 | ±40 | | | |



単位：mm

| 編 | 章 | 節 | 条 | 枝番 | 工 種 | 測 定 項 目 | 規 格 値 | 測 定 基 準 | 測 定 箇 所 | 摘 要 |
|--------------|---------------------------|--------------------------------|---|----|--------------------|---------|-------|---|---------|-----|
| 7 ダム 編 | 1 コン クリ ート ダム | 4 ダム コン クリ ート 工 | | | コンクリートダム工 (導流壁) | 天 端 高 ▽ | ±30 | 1. 図面の寸法表示箇所にて測定。 2. 上記以外の測定箇所は、下記を標準とする。 ①天端高、天端幅は、各測点、又はジョイントごとに測定。 ②リフト高、厚さは、各測点、又はジョイントについて3リフトごとに測定。 (注) リフト高、厚さの測定は、前面、背面型枠設置後からとする。 なお、リフト高、厚さの測定箇所は、前面背面型枠と水平打継目の接触部とする。 ③長さは、天端中心線の水平延長又は、測点に直角な水平延長を測定。 | | |
| | | | | | | ジョイント間隔 | ±20 | | | |
| | | | | | | リ フ ト 高 | ±50 | | | |
| | | | | | | 長 さ | ±100 | | | |
| | | | | | | 厚 さ | ±20 | | | |

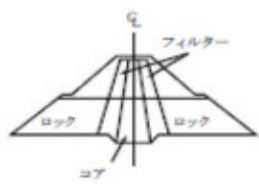
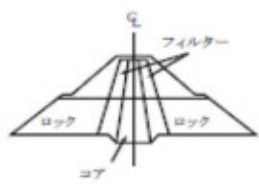
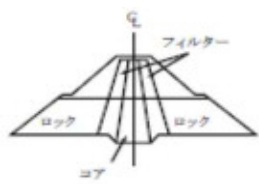
単位：mm

| 編 | 章 | 節 | 条 | 枝番 | 工 種 | 測 定 項 目 | 規 格 値 | 測 定 基 準 | 測 定 箇 所 | 摘 要 |
|--------------|----------------|--------------|---|----|----------|-----------|-----------|--|---|-----|
| 7 ダム 編 | 2 フィル ダム | 4 盛立 工 | 5 | | コアの盛立 | 基 準 高 ▽ | 設計値以上 | 各測点について5層毎に測定。 ※外側境界線は標準機種（タンピング ローラ）の場合 |  | |
| | | | | | | 外 側 境 界 線 | -0, +500 | | | |
| | | | | | | | | | | |
| 7 ダム 編 | 2 フィル ダム | 4 盛立 工 | 6 | | フィルターの盛立 | 基 準 高 ▽ | -0 | 各測点について5層毎に測定。 |  | |
| | | | | | | 外 側 境 界 線 | -0, +1000 | | | |
| | | | | | | 盛 立 幅 | -0, +1000 | | | |
| | | | | | | | | | | |
| 7 ダム 編 | 2 フィル ダム | 4 盛立 工 | 7 | | ロックの盛立 | 基 準 高 ▽ | -100 | 各測点について盛立5m毎に測定。 |  | |
| | | | | | | 外 側 境 界 線 | -0, +2000 | | | |
| | | | | | | | | | | |

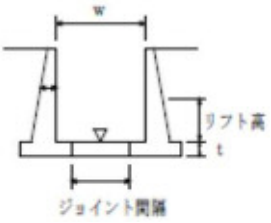

単位：mm

| 編 | 章 | 節 | 条 | 枝番 | 工 種 | 測 定 項 目 | 規 格 値 | 測 定 基 準 | 測 定 箇 所 | 摘 要 |
|--------------|-------------------|---------------------|---|----|----------------|----------------|-----------|--|--|-----|
| 7 ダム 編 | 2 フィル ダム | | | | フィルダム (洪水吐) | 基 準 高 ∇ | ± 20 | 1. 図面の寸法表示箇所で測定。 2. 1回/1施工箇所 |  | |
| | | | | | | ジョイント間隔 | ± 30 | | | |
| | | | | | | 厚 さ t | ± 20 | | | |
| | | | | | | 幅 w | ± 40 | | | |
| | | | | | | リフト高さ | ± 20 | | | |
| | | | | | | 長 さ L | ± 100 | | | |
| | | | | | | | | | | |
| 7 ダム 編 | 3 基礎 グラウチング | 3 ボー リング 工 | | | ボーリング工 | 深 度 L | 設計値以上 | ボーリング工毎 ※配置位置の規定はコンクリート面で行 うカーテングラウトに適用する。 |  | |
| | | | | | | 配 置 誤 差 | 100 | | | |
| | | | | | | | | | | |

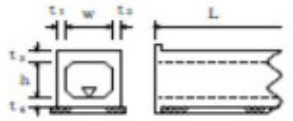
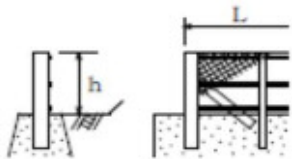
単位：mm

| 編 | 章 | 節 | 条 | 枝番 | 工 種 | 測 定 項 目 | | 規 格 値 | 測 定 基 準 | 測 定 箇 所 | 摘 要 | |
|--------------|---------------|---------------------------------------|---|----|----------|-------------------|---------------------|---|---|---|-----|---------|
| | | | | | | 部材 | 部材長 ℓ (m) | | | | | |
| 8 道路 編 | 1 道路 改良 | 3 工 場 製 作 工 | 2 | | 遮音壁支柱製作工 | 部材 | 部材長 ℓ (m) | $\pm 3 \cdots \ell \leq 10$ $\pm 4 \cdots \ell > 10$ | 図面の寸法表示箇所にて測定。 | | | |
| | | | | | | | | | | | | |
| 8 道路 編 | 1 道路 改良 | 9 カ ル バ ー ト 工 | 6 | | 場所打函渠工 | 基準高 ∇ | | ± 30 | 両端、施工継手及び図面の寸法表示箇所にて測定。 |  | | |
| | | | | | | 厚さ $t_1 \sim t_4$ | | -20 | | | | |
| | | | | | | 幅 (内法) w | | -30 | | | | |
| | | | | | | 高 さ h | | ± 30 | | | | |
| | | | | | | 延長 L | $L < 20\text{m}$ | | | | | -50 |
| | | | | | | | $L \geq 20\text{m}$ | | | | | -100 |
| 8 道路 編 | 1 道路 改良 | 11 落 石 雪 害 防 止 工 | 4 | | 落石防止網工 | 幅 w | | -200 | 1 施工箇所毎 | | | |
| | | | | | | 延 長 L | | -200 | | | | |
| | | | | | | | | | | | | |
| 8 道路 編 | 1 道路 改良 | 11 落 石 雪 害 防 止 工 | 5 | | 落石防護柵工 | 高 さ h | | ± 30 | 施工延長40m (測点間隔25mの場合は50m) につき1ヶ所、施工延長40m (又は50m) 以下のものは1 施工箇所につき2ヶ所。 |  | | |
| | | | | | | 延 長 L | | -200 | | | | 1 施工箇所毎 |
| | | | | | | | | | | | | |

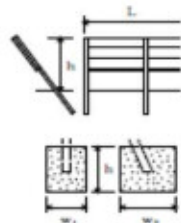
単位：mm

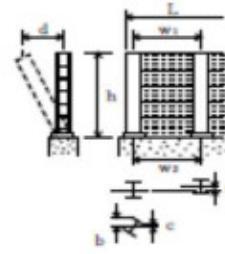
| 編 | 章 | 節 | 条 | 枝番 | 工 種 | 測 定 項 目 | 規 格 値 | 測 定 基 準 | 測 定 箇 所 | 摘 要 | |
|----------|-----------|---------------|---|----|--------|---------|------------------------------------|--|--|---|-------|
| 8 道路編 | 1 道路改良 | 11 落石雪害防止工 | 6 | | 防雪柵工 | 高 さ h | ±30 | 施工延長40m（測点間隔25mの場合は50m）につき1ヶ所、施工延長40m（又は50m）以下のものは1施工箇所につき2ヶ所。 |  | | |
| | | | | | | 延 長 L | -200 | 1施工箇所毎 | | | |
| | | | | | | 基礎 | 幅 w ₁ , w ₂ | -30 | | | 基礎1基毎 |
| | | | | | | | 高 さ h | -30 | | | |
| 8 道路編 | 1 道路改良 | 11 落石雪害防止工 | 7 | | 雪崩予防柵工 | 高 さ h | ±30 | 施工延長40m（測点間隔25mの場合は50m）につき1ヶ所、施工延長40m（又は50m）以下のものは1施工箇所につき2ヶ所。 |  | | |
| | | | | | | 延 長 L | -200 | 1施工箇所毎 | | | |
| | | | | | | 基礎 | 幅 w ₁ , w ₂ | -30 | | | 基礎1基毎 |
| | | | | | | | 高 さ h | -30 | | | |
| | | | | | | アンカー長 | 打 込 み ℓ | -10% | | | 全数 |
| 埋 込 み ℓ | -5% | | | | | | | | | | |
| 8 道路編 | 1 道路改良 | 12 遮音壁工 | 4 | | 遮音壁基礎工 | 幅 w | -30 | 施工延長40m（測点間隔25mの場合は50m）につき1ヶ所、施工延長40m（又は50m）以下のものは1施工箇所につき2ヶ所。 |  | | |
| | | | | | | 高 さ h | -30 | | | | |
| | | | | | | 延 長 L | -200 | 1施工箇所毎 | | | |
| 8 道路編 | 1 道路改良 | 12 遮音壁工 | 5 | | 遮音壁本体工 | 支柱 | 間隔 w ₁ , w ₂ | ±15 | 施工延長5スパンにつき1ヶ所 |  | |
| | | | | | | | ず れ a | 10 | | | |
| | | | | | | | ねじれ b-c | 5 | | | |
| | | | | | | | 倒 れ d | h×0.5% | | | |
| | | | | | | 高 さ h | +30, -20 | 1施工箇所毎 | | | |
| | | | | | | 延 長 L | -200 | | | | |

単位：mm

| 編 | 章 | 節 | 条 | 枝番 | 工 種 | 測 定 項 目 | 規 格 値 | | | 測 定 基 準 | 測 定 箇 所 | 摘 要 |
|------------------|-------------|------------------|---|----|--------------------------------|---------|------------|-------|--|---|---------|-----|
| | | | | | | | 個々の測定値 (X) | | 10個の測定値の平均(X ₁₀) | | | |
| | | | | | | | 中規模以上 | 小規模以下 | 中規模以上 | | | |
| 8 道 路 編 | 2 舗 装 | 4 舗 装 工 | | | 歩道路盤工 取合舗装路盤工 路肩舗装路盤工 | 基準高▽ | ±50 | — | 基準高は片側延長40m毎に1ヶ所の割で測定。 厚さは、片側延長200m毎に1ヶ所掘り起こして測定。 幅は、片側延長80m毎に1ヶ所測定。 ※両端部2点で測定する。 | 工事規模の考え方 中規模とは、1層あたりの施工面積が2000m ² 上とする。 小規模とは、表層及び基層の加熱アスファルト混合物の総使用量が500t未満あるいは施工面積が2000m ² 未満。 厚さは、個々の測定値が10個に9個以上の割合で規格値を満足しなければならないとともに、10個の測定値の平均値(X ₁₀)について満足しなければならない。ただし、厚さのデータ数が10個未満の場合は測定値の平均値は適用しない。 コア採取について 橋面舗装等でコア採取により床版等に損傷を与える恐れのある場合は、他の方法によることが出来る。 | | |
| | | | | | | 厚 さ | t < 15cm | -30 | | | | -10 |
| | | | | | | | t ≥ 15cm | -45 | | | | -15 |
| | | | | | | 幅 | -100 | — | | | | |
| 8 道 路 編 | 2 舗 装 | 4 舗 装 工 | | | 歩道舗装工 取合舗装工 路肩舗装工 表層工 | 厚 さ | -9 | -3 | 幅は、片側延長80m毎に1ヶ所の割で測定。厚さは、片側延長200m毎に1ヶ所コアを採取して測定。 | | | |
| | | | | | | 幅 | -25 | — | | | | |
| | | | | | | | | | | | | |



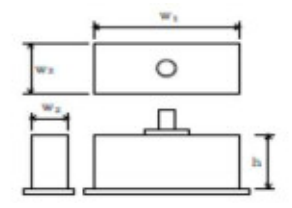
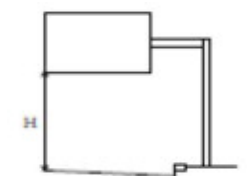

単位：mm

| 編 | 章 | 節 | 条 | 枝番 | 工 種 | 測 定 項 目 | 規 格 値 | 測 定 基 準 | 測 定 箇 所 | 摘 要 |
|------------------|-------------|---------------------------------|---|----|-------------------|----------------|----------|--|---|-----|
| 8 道 路 編 | 2 舗 装 | 5 排 水 構 造 物 工 | 9 | | 排水性舗装用路肩排水工 | 基 準 高 ∇ | ± 30 | 施工延長40m（測点間隔25mの場合は50m）につき1ヶ所、延長40m（又は50m）以下のものは1施工箇所につき2ヶ所。 | | |
| | | | | | | 延 長 L | -200 | | | |
| | | | | | | | | | | |
| 8 道 路 編 | 2 舗 装 | 7 踏 掛 版 工 | 4 | | 踏掛版工 (コンクリート工) | 基 準 高 | ± 20 | 1ヶ所/1踏掛版 | | |
| | | | | | | 各 部 の 厚 さ | ± 20 | 1ヶ所/1踏掛版 | | |
| | | | | | | 各 部 の 長 さ | ± 30 | 1ヶ所/1踏掛版 | | |
| | | | | | (ラバーシュー) | 各 部 の 長 さ | ± 20 | 全数 | | |
| | | | | | 厚 さ | — | | | | |
| | | | | | (アンカーボルト) | 中 心 の ず れ | ± 20 | 全数 | | |
| | | | | | ア ン カ ー 長 | ± 20 | 全数 | | | |
| 8 道 路 編 | 2 舗 装 | 9 標 識 工 | 4 | 1 | 大型標識工 (標識基礎工) | 幅 w_1, w_2 | -30 | 基礎一基毎 |  | |
| | | | | | | 高 さ h | -30 | | | |
| | | | | | | | | | | |
| 8 道 路 編 | 2 舗 装 | 9 標 識 工 | 4 | 2 | 大型標識工 (標識柱工) | 設置高さ H | 設計値以上 | 1ヶ所/1基 |  | |
| | | | | | | | | | | |

単位：mm

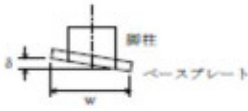
| 編 | 章 | 節 | 条 | 枝番 | 工 種 | 測 定 項 目 | 規 格 値 | 測 定 基 準 | 測 定 箇 所 | 摘 要 |
|------------------|-------------|---------------------------------------|---|----|---------------------|--------------------|----------|-----------------------|---------|-----|
| 8 道 路 編 | 2 舗 装 | 12 道 路 付 属 施 設 工 | 5 | 1 | ケーブル配管工 | 埋 設 深 t | 0～+50 | 接続部間毎に1ヶ所 | | |
| | | | | | | 延 長 L | -200 | 接続部間毎で全数 | | |
| | | | | | | | | | | |
| 8 道 路 編 | 2 舗 装 | 12 道 路 付 属 施 設 工 | 5 | 2 | ケーブル配管工 (ハンドホール) | 基 準 高 ∇ | ± 30 | 1ヶ所毎 ※印は、現場打ちのある場合 | | |
| | | | | | | ※厚さ $t_1 \sim t_5$ | -20 | | | |
| | | | | | | ※幅 w_1, w_2 | -30 | | | |
| | | | | | | ※高さ h_1, h_2 | -30 | | | |
| | | | | | | | | | | |
| 8 道 路 編 | 2 舗 装 | 12 道 路 付 属 施 設 工 | 6 | | 照明工 (照明柱基礎工) | 幅 w | -30 | 1ヶ所／1施工箇所 | | |
| | | | | | | 高 さ h | -30 | | | |
| | | | | | | | | | | |

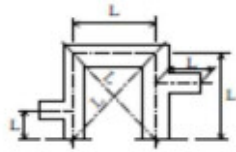
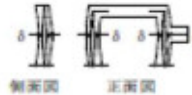
単位：mm

| 編 | 章 | 節 | 条 | 枝番 | 工 種 | 測 定 項 目 | 規 格 値 | 測 定 基 準 | 測 定 箇 所 | 摘 要 | | |
|----------|-----------|------------|---|----|---------|------------------|-------------------------------|---|---------------------------|--|---|--|
| 8 道路編 | 3 橋梁下部 | 3 工場製作工 | 3 | | 鋼製橋脚製作工 | 部 材 | 脚柱とベースプレートの鉛直度 δ (mm) | $w/500$ | 各脚柱、ベースプレートを測定。 |  | | |
| | | | | | | | プ レ ー ス | 孔の位置 | ± 2 | 全数を測定。 |  | |
| | | | | | | | | 孔の径 d | 0~5 | 全数を測定。 | | |
| | | | | | | 仮 組 立 時 | 柱の中心間隔、対角長 L (m) | $\pm 5 \dots L \leq 10m$ $\pm 10 \dots$ $10 < L \leq 20m$ $\pm (10 + (L - 20) / 10)$ \dots $20m < L$ | 両端部及び片持ばり部を測定。 |  | | |
| | | | | | | | はりのキャンパー及び柱の曲がり δ (mm) | $L/1000$ | 各主構の各格点を測定。 |  | | |
| | | | | | | | 柱の鉛直度 δ (mm) | $10 \dots H \leq 10$ $H \dots H > 10$ | 各柱及び片持ばり部を測定。 H：高さ (m) |  | | |

単位：mm

| 編 | 章 | 節 | 条 | 枝番 | 工 種 | 測 定 項 目 | 規 格 値 | 測 定 基 準 | 測 定 箇 所 | 摘 要 | |
|---------------|-----------------|------------|---|----|-------|--|----------------------------|---|---------|-----|----------|
| 8 道 路 編 | 3 橋 梁 下 部 | 6 橋 台 工 | 8 | | 橋台躯体工 | 基 準 高 ∇ | ± 20 | 橋軸方向の断面寸法は中央及び両端部、 その他は寸法表示箇所。 箱抜き形状の詳細については「道路橋支 承便覧」による。 | | | |
| | | | | | | 厚 さ t | -20 | | | | |
| | | | | | | 天 端 幅 w_1 (橋軸方向) | -10 | | | | |
| | | | | | | 天 端 幅 w_2 (橋軸方向) | -10 | | | | |
| | | | | | | 敷 幅 w_3 (橋軸方向) | -50 | | | | |
| | | | | | | 高 さ h_1 | -50 | | | | |
| | | | | | | 胸壁の高さ h_2 | -30 | | | | |
| | | | | | | 天 端 長 l_1 | -50 | | | | |
| | | | | | | 敷 長 l_2 | -50 | | | | |
| | | | | | | 胸壁間距離 l | ± 30 | | | | |
| | | | | | | 支 間 長 及 び 中心線の変位 | ± 50 | | | | |
| | | | | | | 支 承 部 ア ン カ ー ボ ル ト の 箱 抜 き 規 格 | 計 画 高 | | | | +10~-20 |
| | | | | | | | 平 面 位 置 | | | | ± 20 |
| | | | | | | | ア ン カ ー ボ ル ト 孔 の 鉛 直 度 | | | | 1/50以下 |
| | | | | | | | | | | | |

単位：mm

| 編 | 章 | 節 | 条 | 枝番 | 工 種 | 測 定 項 目 | 規 格 値 | 測 定 基 準 | 測 定 箇 所 | 摘 要 | | | | | | | | |
|---------------|-----------------|----------------------|---|----|---------------------------------------|---|--|---|---------|-----|----------|--|--|--|--|--|--|--|
| 8 道 路 編 | 3 橋 梁 下 部 | 7 R C 橋 脚 工 | 9 | 1 | 橋脚躯体工 (張出式) (重力式) (半重力式) | 基 準 高 ∇ | ± 20 | 橋軸方向の断面寸法は中央及び両端部、 その他は寸法表示箇所。 箱抜き形状の詳細については「道路橋支 承便覧」による。 | | | | | | | | | | |
| | | | | | | 厚 さ t | -20 | | | | | | | | | | | |
| | | | | | | 天 端 幅 w_1 (橋軸方向) | -20 | | | | | | | | | | | |
| | | | | | | 敷 幅 w_2 (橋軸方向) | -50 | | | | | | | | | | | |
| | | | | | | 高 さ h | -50 | | | | | | | | | | | |
| | | | | | | 天 端 長 ℓ_1 | -50 | | | | | | | | | | | |
| | | | | | | 敷 長 ℓ_2 | -50 | | | | | | | | | | | |
| | | | | | | 橋脚中心間距離 ℓ | ± 30 | | | | | | | | | | | |
| | | | | | | 支 間 長 及 び 中心線の変位 | ± 50 | | | | | | | | | | | |
| | | | | | | 支 承 部 ア ン カ ー ボ ル ト の 箱 抜 き 規 格 値 | 計 画 高 | | | | +10~-20 | | | | | | | |
| | | | | | | | 平 面 位 置 | | | | ± 20 | | | | | | | |
| | | | | | | | ア ン カ ー ボ ル ト 孔 の 鉛 直 度 | | | | 1/50以下 | | | | | | | |
| | | | | | | | | | | | | | | | | | | |

単位：mm

| 編 | 章 | 節 | 条 | 枝番 | 工 種 | 測 定 項 目 | 規 格 値 | 測 定 基 準 | 測 定 箇 所 | 摘 要 | |
|----------------------------|-----------|----------------|---|----|---------------------|---|----------|---|---------|-----|----------|
| 8 道路編 | 3 橋梁下部 | 7 RC 橋脚工 | 9 | 2 | 橋脚躯体工 (ラーメン式) | 基 準 高 ∇ | ± 20 | 橋軸方向の断面寸法は中央及び両端部、 その他は寸法表示箇所。 箱抜き形状の詳細については「道路橋支 承便覧」による。 | | | |
| | | | | | | 厚 さ t | -20 | | | | |
| | | | | | | 天 端 幅 w_1 | -20 | | | | |
| | | | | | | 敷 幅 w_2 | -20 | | | | |
| | | | | | | 高 さ h | -50 | | | | |
| | | | | | | 長 さ l_1 | -20 | | | | |
| | | | | | | 橋脚中心間距離 l | ± 30 | | | | |
| | | | | | | 支 間 長 及 び 中心線の変位 | ± 50 | | | | |
| | | | | | | 支 承 部 ア ン カ ー ボ ル ト の 箱 抜 き 規 格 値 | 計 画 高 | | | | +10~-20 |
| | | | | | | | 平 面 位 置 | | | | ± 20 |
| ア ン カ ー ボ ル ト 孔 の 鉛 直 度 | 1/50以下 | | | | | | | | | | |
| 8 道路編 | 3 橋梁下部 | 8 鋼製 橋脚工 | 9 | 1 | 橋脚フーチング工 (I型・T型) | 基 準 高 ∇ | ± 20 | 橋軸方向の断面寸法は中央及び両端部、 その他は寸法表示箇所。 | | | |
| | | | | | | 幅 (橋軸方向) w | -50 | | | | |
| | | | | | | 高 さ h | -50 | | | | |
| | | | | | | 長 さ l | -50 | | | | |
| | | | | | | | | | | | |

単位：mm

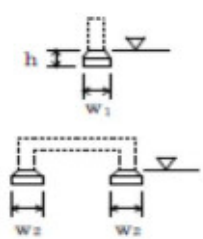
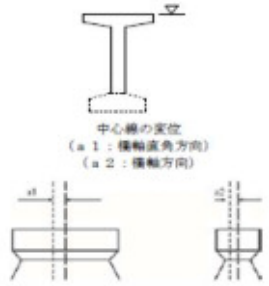
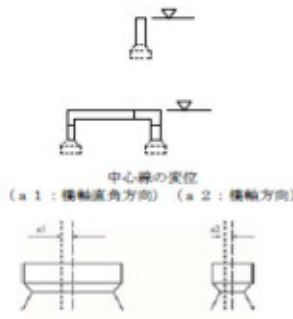
| 編 | 章 | 節 | 条 | 枝番 | 工 種 | 測 定 項 目 | 規 格 値 | 測 定 基 準 | 測 定 箇 所 | 摘 要 |
|--------------|---------------|--------------------|----|----|------------------|--|----------------|---------------------------------------|--|-----|
| 8 道路 編 | 3 橋梁 下部 | 8 鋼製 橋脚 工 | 9 | 2 | 橋脚フーチング工 (門型) | 基準高 ∇ | ± 20 | 橋軸方向の断面寸法は中央及び両端部、 その他は寸法表示箇所。 |  | |
| | | | | | | 幅 w_1, w_2 | -50 | | | |
| | | | | | | 高さ h | -50 | | | |
| | | | | | | | | | | |
| 8 道路 編 | 3 橋梁 下部 | 8 鋼製 橋脚 工 | 10 | 1 | 橋脚架設工 (I型・T型) | 基準高 ∇ | ± 20 | 橋軸方向の断面寸法は中央及び両端部、 その他は寸法表示箇所。 |  | |
| | | | | | | 橋脚中心間距離 ℓ | ± 30 | | | |
| | | | | | | 支間長及び 中心線の変位 | ± 50 | | | |
| | | | | | | | | | | |
| 8 道路 編 | 3 橋梁 下部 | 8 鋼製 橋脚 工 | 10 | 2 | 橋脚架設工 (門型) | 基準高 ∇ | ± 20 | 橋軸方向の断面寸法は中央及び両端部、 その他は寸法表示箇所。 |  | |
| | | | | | | 橋脚中心間距離 ℓ | ± 30 | | | |
| | | | | | | 支間長及び 中心線の変位 | ± 50 | | | |
| | | | | | | | | | | |
| 8 道路 編 | 3 橋梁 下部 | 8 鋼製 橋脚 工 | 11 | | 現場継手工 | 現場継手部のすき間 $\delta 1, \delta 2$ (mm) | 5 ※ ± 5 | 主桁、主構の全継手数の1/2を測定。 ※は耐候性鋼材（裸使用）の場合 | | |
| | | | | | | | | | | |

単位：mm

| 編 | 章 | 節 | 条 | 枝番 | 工 種 | 測 定 項 目 | | 規 格 値 | 測 定 基 準 | 測 定 箇 所 | 摘 要 | |
|---------------------------------|-----------------------|-----------------------------|----|----|---------------|----------------------------|-------------|---|---|---------|-----|---------------------------|
| 8 道路 編 | 4 鋼 橋 上 部 | 3 工 場 製 作 工 | 9 | | 橋梁用高欄製作工 | 部材 | 部材長 l (m) | $\pm 3 \cdots l \leq 10$ $\pm 4 \cdots l > 10$ | 図面の寸法表示箇所にて測定。 | | | |
| | | | | | | | | | | | | |
| 8 道路 編 | 4 鋼 橋 上 部 | 5 鋼 橋 架 設 工 | 10 | 1 | 支承工 (鋼製支承) | 据付け高さ 注1) | | ± 5 | 支承全数を測定。 B：支承中心間隔 (m) 支承の平面寸法が300mm 以下の場合、 水平面の高低差を1mm 以下とする。な お、支承を勾配なりに据付ける場合を除 く。 注1) 先固定の場合は、支承上面で測定す る。 注2) 可動支承の遊間 (La, Lb) を計測 し、支承据付時のオフセット量 δ を考慮 して、移動可能量が道路橋支承便覧の規 格値を満たすことを確認する。 注3) 可動支承の移動量検査は、架設完了 後に実施する。 詳細は、道路橋支承便覧参照。 | | | |
| | | | | | | 可動支承の移動 可能量 注2) | | 設計移動量 +10以上 | | | | |
| | | | | | | 支承中心間隔 (橋軸直角方向) | | コンクリ ート 橋 | | | | 鋼橋 |
| | | | | | | | | ± 5 | | | | $4 + 0.5 \times$ (B-2) |
| | | | | | | 水 下 平 沓 度 の | 橋軸方向 | | | | | 1/100 |
| | | | | | | | 橋軸直角方向 | | | | | |
| 可動支承の橋軸方向の ずれ同一支承線上の 相対誤差 | | 5 | | | | | | | | | | |
| 可動支承の 移動量 注3) | | 温度変化に伴う移 動量計算値の1/2 以上 | | | | | | | | | | |
| 8 道路 編 | 4 鋼 橋 上 部 | 5 鋼 橋 架 設 工 | 10 | 2 | 支承工 (ゴム支承) | 据付け高さ 注1) | | ± 5 | 支承全数を測定。 B：支承中心間隔 (m) 上部構造部材下面とゴム支承面との接触 面及びゴム支承と台座モルタルとの接触 面に肌すきが無いことを確認。 支承の平面寸法が300mm 以下の場合、 水平面の高低差を1mm 以下とする。な お、支承を勾配なりに据付ける場合を除 く。 注1) 先固定の場合は、支承上面で測定す る。 注2) 可動支承の遊間 (La, Lb) を計測 し、支承据付時のオフセット量 δ を考慮 して、移動可能量が道路橋支承便覧の規 格値を満たすことを確認する。 注3) 可動支承の移動量検査は、架設完了 後に実施する。 詳細は、道路橋支承便覧参照。 | | | |
| | | | | | | 可動支承の移動 可能量 注2) | | 設計移動量 +10以上 | | | | |
| | | | | | | 支承中心間隔 (橋軸直角方向) | | コンクリ ート 橋 | | | | 鋼橋 |
| | | | | | | | | ± 5 | | | | $4 + 0.5 \times$ (B-2) |
| | | | | | | 水 支 平 沓 度 の | 橋軸方向 | | | | | 1/300 |
| | | | | | | | 橋軸直角方向 | | | | | |
| 可動支承の橋軸方向の ずれ同一支承線上の 相対誤差 | | 5 | | | | | | | | | | |
| 可動支承の 移動量 注3) | | 温度変化に伴う移 動量計算値の1/2 以上 | | | | | | | | | | |

単位：mm

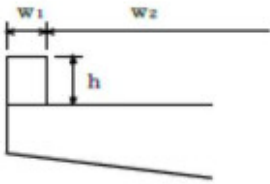
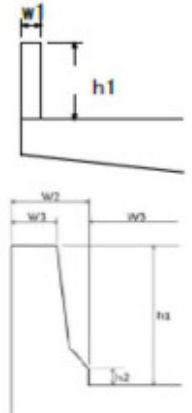
| 編 | 章 | 節 | 条 | 枝番 | 工 種 | 測 定 項 目 | 規 格 値 | 測 定 基 準 | 測 定 箇 所 | 摘 要 |
|------------------|-----------------------|---------------------------------|---------------|----|-------------------|---------------|-------------------|---------------------|--|-----|
| 8 道 路 編 | 4 鋼 橋 上 部 | 8 橋 梁 付 属 物 工 | 3 | | 落橋防止装置工 | アンカーボルト孔の削孔長 | 設計値以上 | 全数測定 | | |
| | | | | | | アンカーボルト定着長 | -20以内 かつ -1D以内 | | | |
| | | | | | | | | | | |
| 8 道 路 編 | 4 鋼 橋 上 部 | 8 橋 梁 付 属 物 工 | 5 | | 地覆工 | 地覆の幅 w_1 | -10～+20 | 1径間当たり両端と中央部の3ヶ所測定。 |  | |
| | | | | | | 地覆の高さ h | -10～+20 | | | |
| | | | | | | 有効幅員 w_2 | 0～+30 | | | |
| | | | | | | | | | | |
| 8 道 路 編 | 4 鋼 橋 上 部 | 8 橋 梁 付 属 物 工 | 6 | | 橋梁用防護柵工 橋梁用高欄工 | 天 端 幅 w_1 | -5～+10 | 1径間当たり両端と中央部の3ヶ所測定。 |  | |
| | | | | | | 地 覆 の 幅 w_2 | -10～+20 | | | |
| | | | 高 さ h_1 | | | -20～+30 | | | | |
| | | | 高 さ h_2 | | | -10～+20 | | | | |
| | | | 有 効 幅 員 w_3 | | | 0～+30 | | | | |
| | | | | | | | | | | |
| 8 道 路 編 | 4 鋼 橋 上 部 | 8 橋 梁 付 属 物 工 | 8 | | 検査路工 | 幅 | ±3 | 1ブロックを抽出して測定。 | | |
| | | | | | | 高 さ | ±4 | | | |
| | | | | | | | | | | |

単位：mm

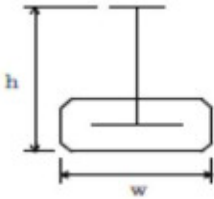
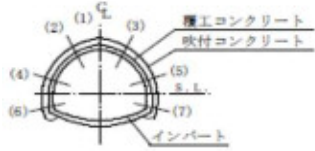
| 編 | 章 | 節 | 条 | 枝番 | 工 種 | 測 定 項 目 | 規 格 値 | 測 定 基 準 | 測 定 箇 所 | 摘 要 |
|------------------|---|---|---|----|-------------------|---------------|--|--|---|-----|
| 8 道 路 編 | 5 コ ン ク リ ー ト 橋 上 部 | 6 プ レ ビ ー ム 桁 橋 工 | 2 | | プレビーム桁製作工 (現場) | 幅 w | ±5 | 桁全数について測定。 横方向タワミの測定は、プレストレッシング後に測定。 桁断面寸法測定箇所は、両端部、中央部の3ヶ所とする。 ℓ：スパン長 |  | |
| | | | | | | 高 さ h | 10 -5 | | | |
| | | | | | | 桁 長 ℓ スパン長 | ℓ < 15… ±10 ℓ ≥ 15… ± (ℓ - 5) かつ -30mm以内 | | | |
| | | | | | | 横方向最大タワミ | 0.8ℓ | | | |
| | | | | | | | | | | |
| 8 道 路 編 | 6 ト ン ネ ル (N A T M) | 4 支 保 工 | 3 | | 吹付工 | 吹 付 け 厚 さ | 設計吹付け厚以上。ただし、良好な岩盤で施工端部、突出部等の特殊な箇所は設計吹付け厚の1/3以上を確保するものとする。 | 施工延長40m毎に図に示す。 (1)～(7)及び断面変化点の検測孔を測定。 注) 良好な岩盤とは、道路トンネル技術基準(構造編)にいう地盤等級A又はBに該当する地盤とする。 |  | |
| 8 道 路 編 | 6 ト ン ネ ル (N A T M) | 4 支 保 工 | 4 | | ロックボルト工 | 位 置 間 隔 | — | 施工延長40m毎に断面全本数検測。 | | |
| | | | | | | 角 度 | — | | | |
| | | | | | | 削 孔 深 さ | — | | | |
| | | | | | | 孔 径 | — | | | |
| | | | | | | 突 出 量 | プレート下面 から10cm以内 | | | |
| | | | | | | | | | | |

単位：mm

| 編 | 章 | 節 | 条 | 枝番 | 工 種 | 測 定 項 目 | 規 格 値 | 測 定 基 準 | 測 定 箇 所 | 摘 要 |
|------------------|---|-------------|---|----|-----------|-----------|-------|--|---------|-----|
| 8 道 路 編 | 6 ト ン ネ ル (N A T M) | 5 覆 工 | 3 | | 覆工コンクリート工 | 基準高▽ (拱頂) | ±50 | <p>(1) 基準高、幅、高さは、施工40mにつき1ヶ所。 (2) 厚さ (イ) コンクリート打設前の巻立空間を1打設長の終点を図に示す各点で測定。中間部はコンクリート打設口で測定。 (ロ) コンクリート打設後、覆工コンクリートについて1打設長の端面（施工継手の位置）において、図に示す各点の巻厚測定を行う。 (ハ) 検測孔による巻厚の測定は図の(1)は40mに1ヶ所、(2)～(3)は100mに1ヶ所の割合で行う。 なお、トンネル延長が100m以下のものについては、1トンネル当たり2ヶ所以上の検測孔による測定を行う。 ただし、以下の場合には、左記の規格値は適用除外とする。 ・良好な地山における岩又は吹付コンクリートの部分的な突出で、設計覆工厚の3分の1以下のもの。 なお、変形が収束しているものに限る。 ・異常土圧による覆工厚不足で、型枠の据付け時には安定が確認されかつ別途構造的に覆工の安全が確認されている場合。 ・鋼アーチ支保工、ロックボルトの突出。</p> | | |
| | | | | | | 幅 w (全幅) | -50 | | | |
| | | | | | | 高さ h (内法) | -50 | | | |
| | | | | | | 厚 さ t | 設計値以上 | | | |
| | | | | | | 延 長 L | — | | | |
| 8 道 路 編 | 6 ト ン ネ ル (N A T M) | 5 覆 工 | 5 | | 床版コンクリート工 | 幅 w | -50 | <p>施工延長40m（測点間隔25mの場合は50m）につき1ヶ所、延長40m（又は50m）以下のものは1施工箇所につき2ヶ所。</p> | | |
| | | | | | | 厚 さ t | -30 | | | |
| | | | | | | | | | | |

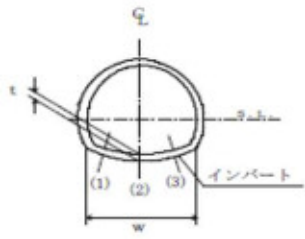
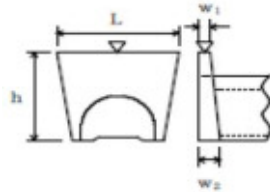

単位：mm

| 編 | 章 | 節 | 条 | 枝番 | 工 種 | 測 定 項 目 | 規 格 値 | 測 定 基 準 | 測 定 箇 所 | 摘 要 | |
|------------------|---|---------------------------------|---|----|----------|-----------------------------------|--------|--|--|-----|------|
| 8 道 路 編 | 6 ト ン ネ ル (N A T M) | 6 イ ン バ ー ト 工 | 4 | | インバート本体工 | 幅 w (全幅) | -50 | (1) 幅は、施工40mにつき1ヶ所。 (2) 厚さ (イ) コンクリート打設前の巻立空間を1打設長の中間と終点を図に示す各点で測定。 (ロ) コンクリート打設後、インバートコンクリートについて1打設長の端面（施工継手の位置）において、図に示す各点の巻厚測定を行う。 |  | | |
| | | | | | | 厚 さ t | 設計値以上 | | | | |
| | | | | | | 延 長 L | — | | | | |
| | | | | | | | | | | | |
| 8 道 路 編 | 6 ト ン ネ ル (N A T M) | 8 坑 門 工 | 4 | | 坑門本体工 | 基 準 高 ▽ | ±50 | 図面の主要寸法表示箇所測定。 |  | | |
| | | | | | | 幅 w ₁ , w ₂ | -30 | | | | |
| | | | | | | 高 さ h | h < 3m | | | | -50 |
| | | | | | | | h ≥ 3m | | | | -100 |
| | | | | | | 延 長 L | -200 | | | | |
| | | | | | | | | | | | |

単位：mm

| 編 | 章 | 節 | 条 | 枝番 | 工 種 | 測 定 項 目 | 規 格 値 | 測 定 基 準 | 測 定 箇 所 | 摘 要 |
|------------------|---|------------------|---|----|------|-----------|-------|---|---------|-----|
| 8 道 路 編 | 6 ト ン ネ ル (N A T M) | 8 坑 門 工 | 5 | | 明り巻工 | 基準高▽ (拱頂) | ±50 | 基準高、幅、高さ、厚さは、施工延長40mにつき1ヶ所を測定。 なお、厚さについては図に示す各点①～⑩において、厚さの測定を行う。 | | |
| | | | | | | 幅 w (全幅) | -50 | | | |
| | | | | | | 高さ h (内法) | -50 | | | |
| | | | | | | 厚 さ t | -20 | | | |
| | | | | | | 延 長 L | — | | | |

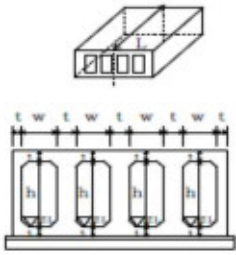
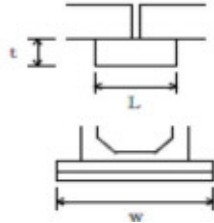
単位：mm

| 編 | 章 | 節 | 条 | 枝番 | 工 種 | 測 定 項 目 | 規 格 値 | 測 定 基 準 | 測 定 箇 所 | 摘 要 |
|--------------|---------------|---------------------|---|----|----------------|----------------|----------|------------------------------|---|-----|
| 8 道路 編 | 11 共同 溝 | 6 現場 打構 築工 | 2 | | 現場打躯体工 | 基 準 高 ∇ | ± 30 | 両端・施工継手箇所及び図面の寸法表示箇所 で測定。 |  | |
| | | | | | | 厚 さ t | -20 | | | |
| | | | | | | 内 空 幅 w | -30 | | | |
| | | | | | | 内 空 高 h | ± 30 | | | |
| | | | | | | ブロック長 L | -50 | | | |
| | | | | | | | | | | |
| 8 道路 編 | 11 共同 溝 | 6 現場 打構 築工 | 4 | | カラー継手工 | 厚 さ t | -20 | 図面の寸法表示箇所 で測定。 |  | |
| | | | | | | 幅 w | -20 | | | |
| | | | | | | 長 さ L | -20 | | | |
| | | | | | | | | | | |
| 8 道路 編 | 11 共同 溝 | 6 現場 打構 築工 | 5 | 1 | 防水工 (防水) | 幅 w | 設計値以上 | 両端・施工継手箇所の底版・側壁・頂版 で測定。 |  | |
| | | | | | | | | | | |
| 8 道路 編 | 11 共同 溝 | 6 現場 打構 築工 | 5 | 2 | 防水工 (防水保護工) | 厚 さ t | 設計値以上 | 両端・施工継手箇所の「四隅」 で測定。 |  | |
| | | | | | | | | | | |

単位：mm

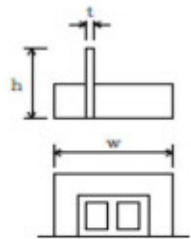
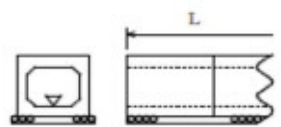
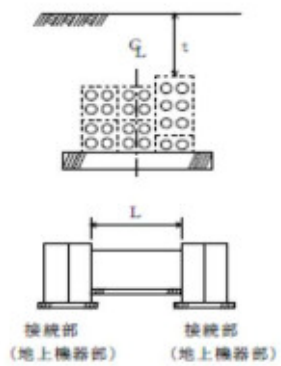
| 編 | 章 | 節 | 条 | 枝番 | 工 種 | 測 定 項 目 | 規 格 値 | 測 定 基 準 | 測 定 箇 所 | 摘 要 | |
|------------------|-----------------------------|--|---|----|------------------|---------|-------|---|---|-----|------------|
| 8 道 路 編 | 11 共 同 溝 | 6 現 場 打 構 築 工 | 5 | 3 | 防水工 (防水壁) | 高 さ h | -20 | 図面の寸法表示箇所にて測定。 |  | | |
| | | | | | | 幅 w | ±50 | | | | |
| | | | | | | 厚 さ t | -20 | | | | |
| | | | | | | | | | | | |
| 8 道 路 編 | 11 共 同 溝 | 7 プ レ キ ャ ス ト 構 築 工 | 2 | | プレキャスト躯体工 | 基 準 高 ▽ | ±30 | 施工延長40m（測点間隔25mの場合は50m）につき1ヶ所、延長40m（又は50m）以下のものは1施工箇所につき2ヶ所。ただし、基準高の適用は据付後の段階検査時のみ適用する。 |  | | |
| | | | | | | 延 長 L | -200 | | | | 延長：1 施工箇所毎 |
| | | | | | | | | | | | |
| 8 道 路 編 | 12 電 線 共 同 溝 | 5 電 線 共 同 溝 工 | 2 | | 管路工（管路部） | 埋 設 深 t | 0～+50 | 接続部（地上機器部）間毎に1ヶ所。 接続部（地上機器部）間毎で全数。 【管路センターで測定】 |  | | |
| | | | | | | 延 長 L | -200 | | | | |
| | | | | | | | | | | | |

単位：mm

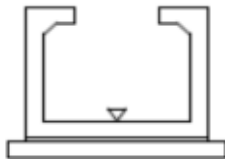
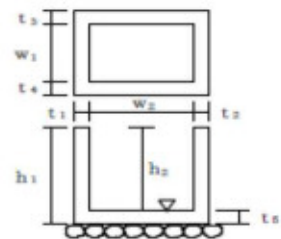
| 編 | 章 | 節 | 条 | 枝番 | 工 種 | 測 定 項 目 | 規 格 値 | 測 定 基 準 | 測 定 箇 所 | 摘 要 |
|----------|-------------|-------------|---|----|----------------------|--------------------|-------|----------------------|---|-----|
| 8 道路編 | 12 電線共同溝 | 5 電線共同溝工 | 3 | | プレキャストボックス工 (特殊部) | 基準高 ▽ | ±30 | 接続部（地上機器部）間毎に1ヶ所。 |  | |
| | | | | | | | | | | |
| 8 道路編 | 12 電線共同溝 | 6 付帯設備工 | 2 | | ハンドホール工 | 基準高 ▽ | ±30 | 1ヶ所毎 ※は現場打部分のある場合 |  | |
| | | | | | | ※厚さ $t_1 \sim t_5$ | -20 | | | |
| | | | | | | ※幅 w_1, w_2 | -30 | | | |
| | | | | | | ※高さ h_1, h_2 | -30 | | | |

単位：mm

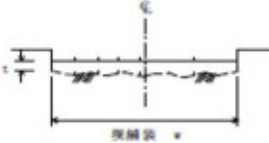
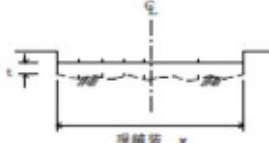
| 編 | 章 | 節 | 条 | 枝番 | 工 種 | 測 定 項 目 | 規 格 値 | | 測 定 基 準 | 測 定 箇 所 | 摘 要 | |
|------------------|------------------------|------------------|---|----|-----------|-----------------|---------------|---|--|---|---|--|
| | | | | | | | 個々の測定値 (X) | 平均の測定値 (X ₁₀) | | | | |
| 8 道 路 編 | 14 道 路 維 持 | 4 舗 装 工 | 5 | | 切削オーバーレイ工 | 厚さ t (切削) | -7 | -2 | 厚さは40m毎に現舗装高とオーバーレイ後の基準高の差で算出する。 測定点は車道中心線、車道端及びその中心とする。 幅は、延長80m毎に1ヶ所の割とし、延長80m未満の場合は、2ヶ所/施工箇所とする。 断面状況で、間隔、測点数を変えることが出来る。 |  | 維持工事においては、平坦性の項目を省略することが出来る。 | |
| | | | | | | 幅 w (オーバーレイ) | -9 | | | | | |
| | | | | | | 幅 w | -25 | | | | | |
| | | | | | | 延長 L | -100 | | | | | |
| | | | | | | 平坦性 | — | 3m ² プロファイルメーター (σ)2.4mm以下 直読式(足付き) (σ)1.75mm以下 | | | | |
| 8 道 路 編 | 14 道 路 維 持 | 4 舗 装 工 | 7 | | 路上再生工 | 路 盤 工 | 厚さ t | -30 | | 幅は延長80m毎に1ヶ所の割で測定。 厚さは、各車線200m毎に左右両端及び中央の3点を掘り起こして測定。 |  | |
| | | | | | | | 幅 w | -50 | | | | |
| | | | | | | | 延長 L | -100 | | | | |
| | | | | | | | | | | | | |

単位：mm

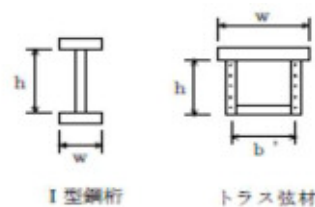
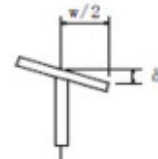
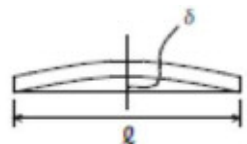
| 編 | 章 | 節 | 条 | 枝番 | 工 種 | 測 定 項 目 | 規 格 値 | 測 定 基 準 | | 測 定 箇 所 | 摘 要 |
|------------------|------------------------|----------------------------|---|----|---------|---|--|-------------------------------|--------------------------------|--|-----|
| | | | | | | | | 鋼桁等 | トラス・アーチ等 | | |
| 8 道 路 編 | 16 道 路 修 繕 | 3 工 場 製 作 工 | 4 | | 桁補強材製作工 | フランジ幅 w (m) 腹板高 h (m) 腹板間隔 b' (m) | $\pm 2 \dots w \leq 0.5$ $\pm 3 \dots$ $0.5 < w \leq 1.0$ $\pm 4 \dots$ $1.0 < w \leq 2.0$ $\pm (3 + w/2) \dots$ $2.0 < w$ | 主桁・主構 | 各支点及び各支間中央付近を測定。 |  I型鋼桁 トラス弦材 | |
| | | | | | | | 床組など | 構造別に、5部材につき1個抜き取った部材の中央付近を測定。 | | | |
| | | | | | | フランジの直角度 δ (mm) | $w/200$ | 主桁 | 各支点及び各支間中央付近を測定。 |  | |
| | | | | | | 圧縮材の曲がり δ (mm) | $\ell/1000$ | — | 主要部材全数を測定。 ℓ ：部材長 (mm) |  | |

出来形管理基準及び規格値【第9編 下水道編】

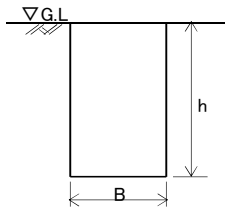
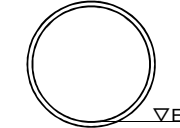
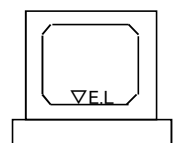
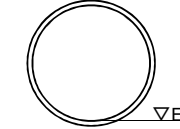
| 編 | 章 | 節 | 条 | 工種 | 測定項目 | 規格値(mm) | 測定基準 | 管理方法 | 測定箇所 | 摘要 |
|-----------|---------|----------------------|---------------|---------------------|----------|---------|--|---------|---|----|
| 9 下水道編 | 1 管路 | 削3 管き よ工 (開 | 3 管路 土工 | 管路掘削 | 深さ(h) | ±30 | 各スパン毎1箇所(スパン中央部付近) ※測定箇所は施工計画書に明記し、事前に地盤高を測定すること。 | 測定結果一覧表 |  | |
| | | | | | 幅(B) | -50 | | | | |
| | | | | | | | | | | |
| 9 下水道編 | 1 管路 | 削3 管き よ工 (開 | 4 管布 設工 | 管布設 (自然流下管) | 基準高(E.L) | ±30 | 各スパンの両端部毎 | 測定結果一覧表 |  | |
| | | | | | 人孔間延長(ℓ) | -200 | | | | |
| | | | | | 総延長(L) | -200 | | | | |
| 9 下水道編 | 1 管路 | 削3 管き よ工 (開 | 4 管布 設工 | 矩形渠 (プレキャスト) | 基準高(E.L) | ±30 | 測点及び20m毎 | 測定結果一覧表 |  | |
| | | | | | 人孔間延長(ℓ) | -200 | | | | |
| | | | | | 総延長(L) | -200 | | | | |
| 9 下水道編 | 1 管路 | 削3 管き よ工 (開 | 4 管布 設工 | 圧送管 | 基準高(E.L) | ±30 | 測点及び40m毎 | 測定結果一覧表 |  | |
| | | | | | 総延長(L) | -200 | | | | |
| | | | | | | | | | | |

出来形管理基準及び規格値【第9編 下水道編】

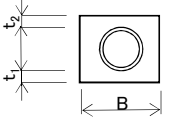
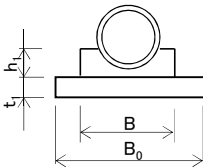
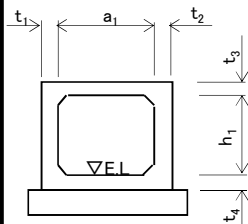
| 編 | 章 | 節 | 条 | 工種 | 測定項目 | 規格値(mm) | 測定基準 | 管理方法 | 測定箇所 | 摘要 |
|-----------|---------|-------------------|------------|----------|-------------------------------------|---------|-------------------|---------|--|----|
| 9 下水道編 | 1 管路 | 3 管きよ工 (開削) | 5 管基礎工 | 砂基礎 | 幅(B) | -50 | 各スパン毎1箇所 | 測定結果一覧表 |  | |
| | | | | | 厚さ(t ₁ ~t ₂) | -30 | | | | |
| | | | | | | | | | | |
| 9 下水道編 | 1 管路 | 4 管きよ工 (開削) | 5 管基礎工 | コンクリート基礎 | 幅(B) | -30 | 各スパン毎1箇所 | 測定結果一覧表 |  | |
| | | | | | 幅(B ₀) | -50 | | | | |
| | | | | | 高さ(h ₁) | -30 | | | | |
| | | | | | 厚さ(t ₁) | -30 | | | | |
| 9 下水道編 | 1 管路 | 3 管きよ工 (開削) | 6 水路築造工 | 現場打水路 | 基準高(E.L) | ±30 | 測点及び1打設長の両 端面毎 | 測定結果一覧表 |  | |
| | | | | | 厚さ(t ₁ ~) | -20 | | | | |
| | | | | | 幅(内法:a ₁ ~) | -20 | | | | |
| | | | | | 高さ(h ₁) | ±30 | | | | |
| | | | | | 人孔間延長(ℓ) | -200 | | | | |
| | | | | | 総延長(L) | -200 | | | | |

出来形管理基準及び規格値【第9編 下水道編】

| 編 | 章 | 節 | 条 | 工種 | 測定項目 | 規格値(mm) | 測定基準 | 管理方法 | 測定箇所 | 摘要 |
|-----------|---------|---------------------------|------------------|---------|------------|---------|------------|------------------|--|----|
| 9 下水道編 | 1 管路 | 進4 管きよ工 (小口径推 進) | 3 小口径推 進工 | 小口径管推進工 | 基準高(E.L) | ±30 | 各スパンの両端部毎 | 測定結果一覧表 |  | |
| | | | | | 中心線の変位(水平) | ±50 | 測点及び推進管1本毎 | | | |
| | | | | | 人孔間延長(l) | -200 | | | | |
| | | | | | 総延長(L) | -200 | | | | |
| 9 下水道編 | 1 管路 | 進4 管きよ工 (小口径推 進) | 4 立坑内管 布設工 | 空伏工 | 基準高(E.L) | ±30 | 施工箇所毎 | 測定結果一覧表 |  | |
| | | | | | 幅(B) | -30 | | | | |
| | | | | | 高さ(h) | -30 | | | | |
| | | | | | 延長 | -50 | | | | |
| 9 下水道編 | 1 管路 | 5 管きよ工 (推進) | 3 推進工 | 推進工 | 基準高(E.L) | ±50 | 測点及び推進管1本毎 | 管理図表、 測定結果一覧表 |  | |
| | | | | | 中心線の変位(水平) | ±50 | | | | |
| | | | | | 人孔間延長(l) | -200 | | | | |
| | | | | | 総延長(L) | -200 | | | | |

出来形管理基準及び規格値【第9編 下水道編】

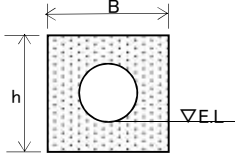
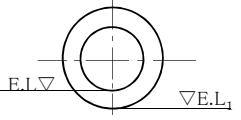
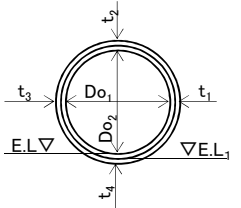
| 編 | 章 | 節 | 条 | 工種 | 測定項目 | 規格値(mm) | 測定基準 | 管理方法 | 測定箇所 | 摘要 | |
|---------------|---------|----------------------|------------------|------|------------------------|----------|----------------|------------------|--|----|----------------|
| 9 下水道編 | 1 管路 | 5 管きよ工 (推進) | 4 立坑内管 布設工 | 空伏工 | 基準高(E.L) | ±50 | 施工箇所毎 | 測定結果一覧表 |  | | |
| | | | | | 幅(B) | -30 | | | | | |
| | | | | | 高さ(h) | -30 | | | | | |
| | | | | | 延長 | -50 | | | | | |
| 9 下水道編 | 1 管路 | ド6 管きよ工 (シールド) | 3 一次覆工 | 掘進工 | 基準高(E.L ₁) | ±50 | 測点及びセグメント5リング毎 | 管理図表、 測定結果一覧表 |  | | |
| | | | | | 中心線の変位(水平) | ±50 | | | | | |
| | | | | | 人孔間延長(ℓ) | -200 | | | | | |
| | | | | | 総延長(L) | -200 | | | | | |
| ※セグメント桁高を管理する | | | | | | | | | | | |
| 9 下水道編 | 1 管路 | 6 管きよ工 (シールド) | 4 二次覆工 | 二次覆工 | 基準高(E.L) | ±50 | 測点及び40m毎 | 管理図表、 測定結果一覧表 |  | | |
| | | | | | 中心線の変位(水平) | ±50 | | | | | |
| | | | | | 仕上がり内径(真円度:Do) | 上下左右 ±10 | | | | | |
| | | | | | 巻厚(t1~) | -25% | | | | | 1打設の端面で上下左右4箇所 |
| | | | | | 人孔間延長(ℓ) | -200 | | | | | |
| | | | | | 総延長(L) | -200 | | | | | |

出来形管理基準及び規格値【第9編 下水道編】

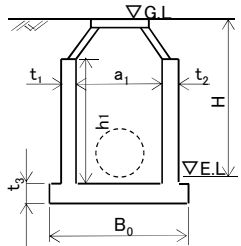
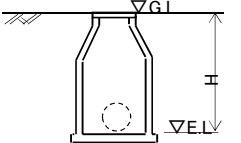
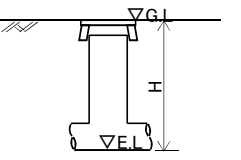
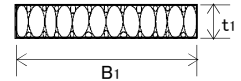
| 編 | 章 | 節 | 条 | 工種 | 測定項目 | 規格値(mm) | 測定基準 | 管理方法 | 測定箇所 | 摘要 |
|-----------|---------|-------------|---------------|--------------------|------------------------|---------|------|---------|---|----|
| 9 下水道編 | 1 管路 | 7 マンホール工 | 3 標準マンホール工 | 標準マンホール工 (現場打ち) | 基準高(E.L) | ±30 | 各人孔毎 | 測定結果一覧表 |  | |
| | | | | | 厚さ(t ₁ ~) | -20 | | | | |
| | | | | | 幅(内法:a ₁ ~) | -20 | | | | |
| | | | | | 高さ(h ₁) | ±30 | | | | |
| | | | | | 人孔深(H) | ±60 | | | | |
| | | | | | 人孔天端高(G.L) | ±30 | | | | |
| 9 下水道編 | 1 管路 | 7 マンホール工 | ル4 組立マンホー | 組立マンホール工 | 基準高(E.L) | ±30 | 各人孔毎 | 測定結果一覧表 |  | |
| | | | | | 人孔深(H) | ±60 | | | | |
| | | | | | 人孔天端高(G.L) | ±30 | | | | |
| 9 下水道編 | 1 管路 | 7 マンホール工 | ル5 小型マンホー | 小型マンホール工 | 基準高(E.L) | ±30 | 各人孔毎 | 測定結果一覧表 |  | |
| | | | | | 人孔深(H) | ±60 | | | | |
| | | | | | 人孔天端高(G.L) | ±30 | | | | |
| 9 下水道編 | 1 管路 | 7 マンホール工 | | マンホール基礎工 | 幅(B ₁) | -50 | 各人孔毎 | 測定結果一覧表 |  | |
| | | | | | 長さ(L ₁) | -50 | | | | |
| | | | | | 厚さ(t ₁) | -30 | | | | |

出来形管理基準及び規格値【第9編 下水道編】

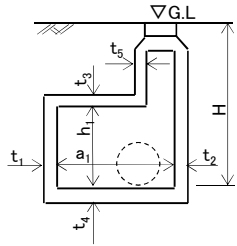
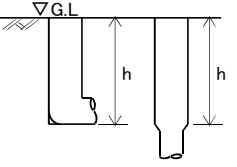
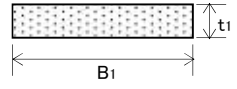
| 編 | 章 | 節 | 条 | 工種 | 測定項目 | 規格値(mm) | 測定基準 | 管理方法 | 測定箇所 | 摘要 |
|-----------|---------|---------------|------------|----------|------------------------|---------|------|---------|---|----|
| 9 下水道編 | 1 管路 | 8 特殊マンホール工 | 4 躯体工 | 現場打ち特殊人孔 | 基準高(E.L) | ±50 | 各人孔毎 | 測定結果一覧表 |  | |
| | | | | | 厚さ(t ₁ ~) | -20 | | | | |
| | | | | | 幅(内法:a ₁ ~) | -30 | | | | |
| | | | | | 高さ(h ₁) | ±30 | | | | |
| | | | | | 人孔深(H) | ±80 | | | | |
| | | | | | 人孔天端高(G.L) | ±30 | | | | |
| 9 下水道編 | 1 管路 | 9 ます取付管および | 4 ます設置工 | 公共ます | ます深(h) | -30 | 各ます毎 | 測定結果一覧表 |  | |
| | | | | | | | | | | |
| 9 下水道編 | 1 管路 | 9 ます取付管および | 4 ます設置工 | 砂基礎 | 幅(B ₁) | -50 | 各ます毎 | 測定結果一覧表 |  | |
| | | | | | 長さ(L ₁) | -50 | | | | |
| | | | | | 厚さ(t ₁) | -30 | | | | |

出来形管理基準及び規格値【第9編 下水道編】

| 編 | 章 | 節 | 条 | 工種 | 測定項目 | 規格値(mm) | 測定基準 | 管理方法 | 測定箇所 | 摘要 |
|-----------|---------|-----------|-----------------|------|-------------------------------------|---------|-------|---------|------|----|
| 9 下水道編 | 1 管路 | 9 ます工 | 5 取付管および管布設工 | 取付管 | 延長(L) | -200 | 各取付管毎 | 測定結果一覧表 | | |
| | | | | | | | | | | |
| 9 下水道編 | 1 管路 | 9 ます工 | 5 取付管および管布設工 | 砂基礎 | 幅(B) | -50 | 各取付管毎 | | | |
| | | | | | 厚さ(t ₁ ~t ₂) | -30 | | | | |
| | | | | | | | | | | |
| 9 下水道編 | 1 管路 | 12 立坑工 | | 立坑工 | 基準高(E.L) | ±30 | 各立坑毎 | 測定結果一覧表 | | |
| | | | | | 寸法(B) | ±100 | | | | |
| | | | | | 深さ(h) | ±30 | | | | |
| 9 下水道編 | 1 管路 | 12 立坑工 | | 立坑土工 | 基準高(E.L1) | ±30 | 各立坑毎 | 測定結果一覧表 | | |
| | | | | | 碎石基礎幅(b1) | -50 | | | | |
| | | | | | 碎石基礎厚(t1) | -30 | | | | |
| | | | | | 底版コンクリート基準高(E.L2) | ±30 | | | | |
| | | | | | 底版コンクリート幅(b2) | -30 | | | | |
| | | | | | 底版コンクリート厚(t2) | -10 | | | | |

※第2章 処理場・ポンプ場については、財団法人下水道新技術推進機構「下水道土木工事必携(案)」によるものとする。