

弥生木器の造形

岡山市埋蔵文化財センター 扇崎 由

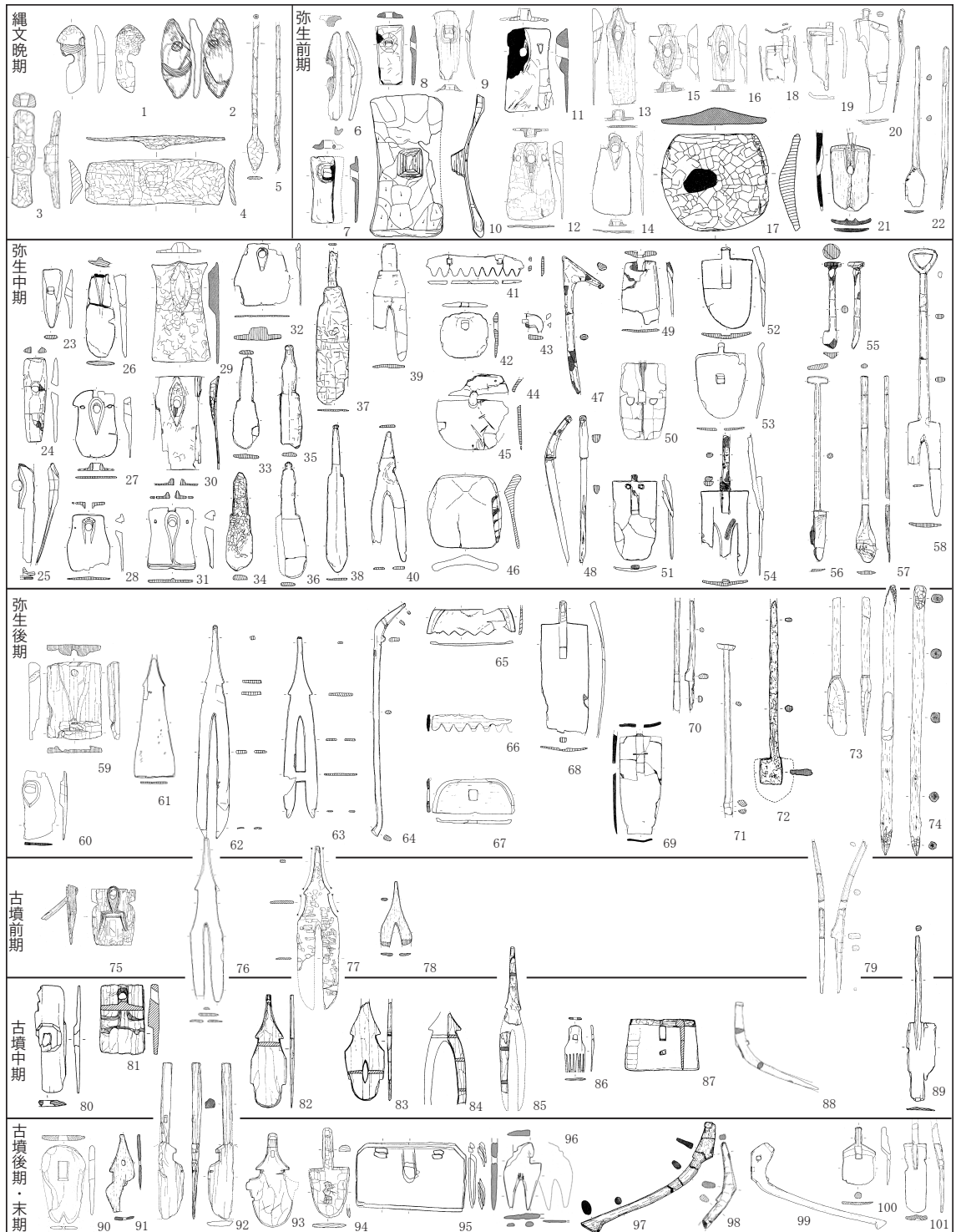

1・2・19 高知：居徳、3～5 香川：林・坊城、6・9・12～16・18・76 香川：鴨部・川田、7・8・11・17 愛媛：阿方、10 愛媛：松木、20・91・97 岡山：百間川原尾島、21 岡山：田益田中、22 香川：・長池、23 香川：多肥松林、24～49・51～58 岡山：南方（済生会）、50 山口：宮ヶ久保、59 愛媛：寺田・産宮通、60・66・67・69 岡山：上東、61～65・68・70・71 岡山：津島、72・78 岡山：百間川兼基、73・74 岡山：南方、75 愛媛：斎院・古照、77 愛媛：宮前川、79 岡山：百間川米田、80・86・89 岡山：菅生小学校裏山、81～84・87 愛媛：福音寺、85・88 岡山：樋ノ口、90 広島：西7地点、92・95・100・101 徳島：観音寺、93・94・99 香川：下川津、96・98 愛媛：矢田八反坪（縮尺 5・22・56～58・64・70・71・73・74・79・88・89・97・99・101:1/30 他は1/25）

図1 瀬戸内・四国の農具の変遷



図2 各地域の鍬

樋上 昇 2008 より引用



図3 南方（済生会）遺跡の鍬と鋤 (S=1/12)

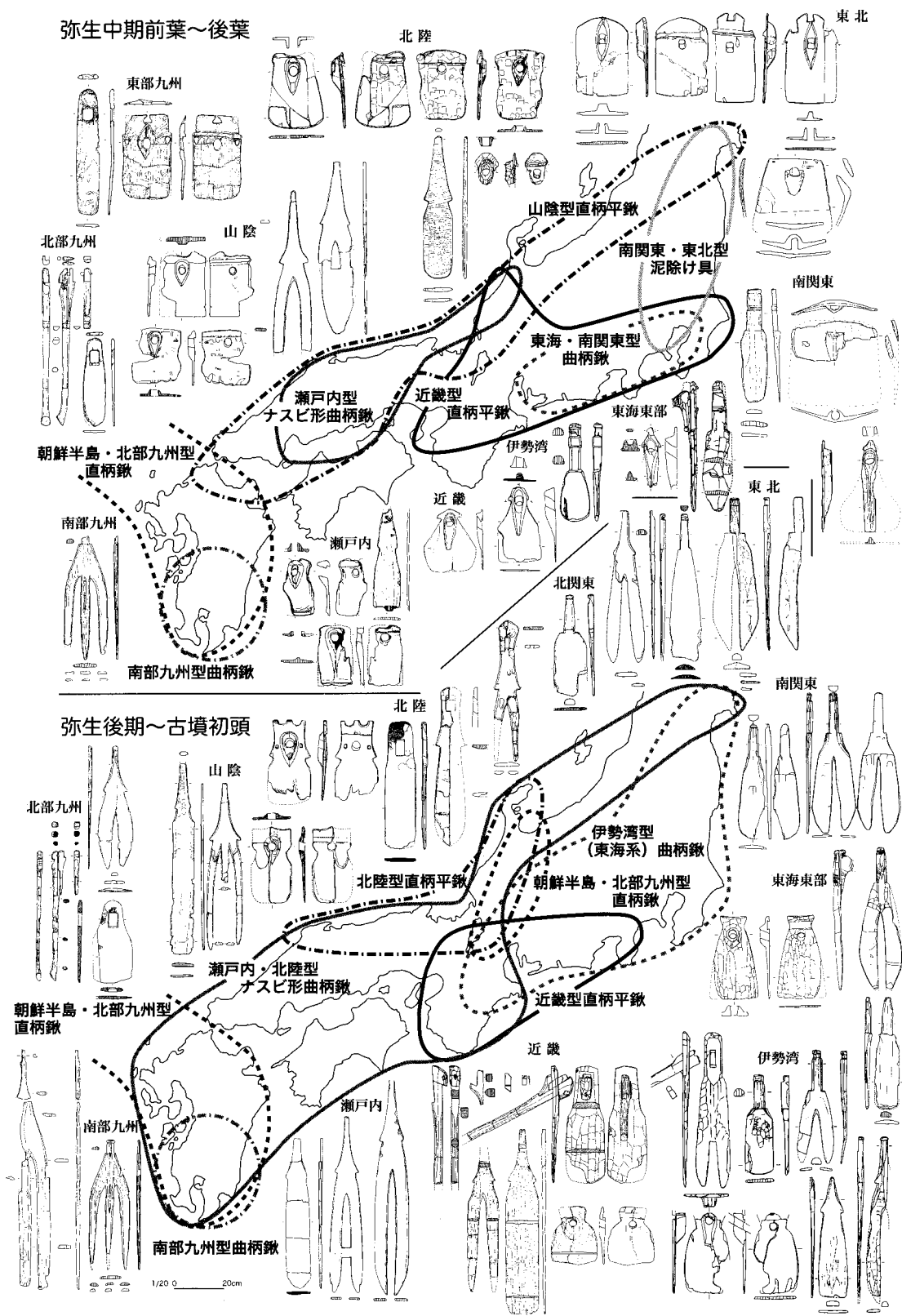

図4 北部九州の鍬の組合せ (S=1/12)

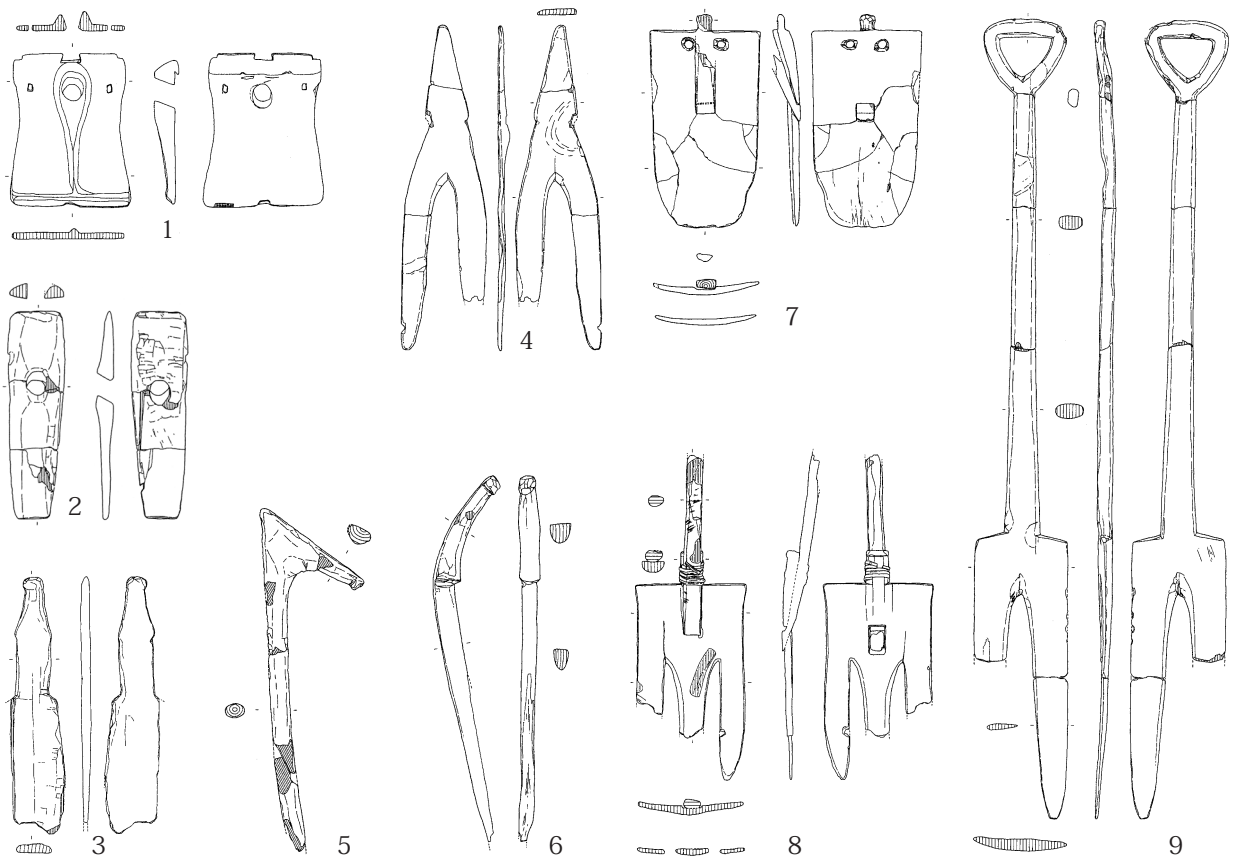

図5 一木と組合せの斧柄
南方（済生会）遺跡 (S=1/12)

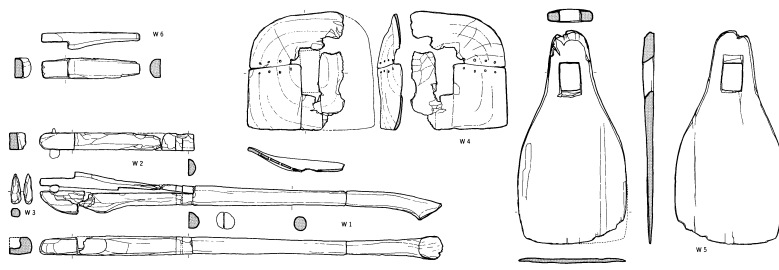

図6 南方（済生会）遺跡出土ジョッキの精粗 (S=1/8)

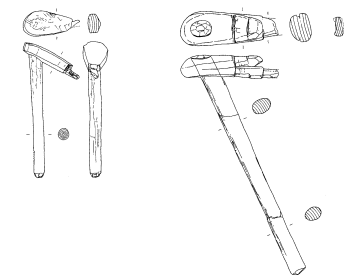

八日市地方遺跡 猫橋遺跡
図7 別底組合せのジョッキ (S=1/8)
山陰～北陸地方

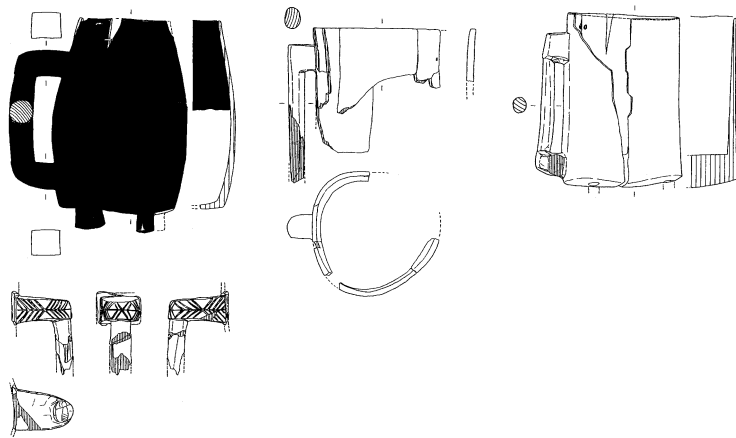
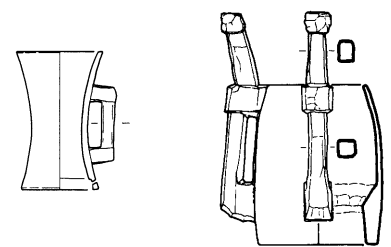

図8 一木の箱と組合せの箱 (S=1/8)

図9 青谷上寺地遺跡の指物 (S=1/8)

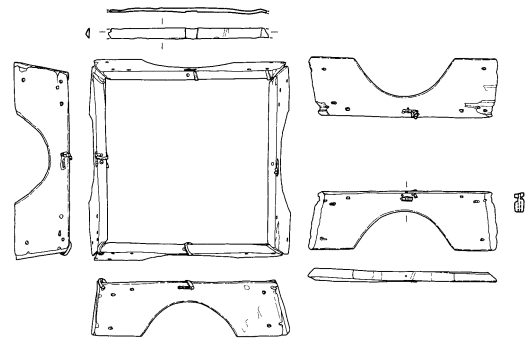
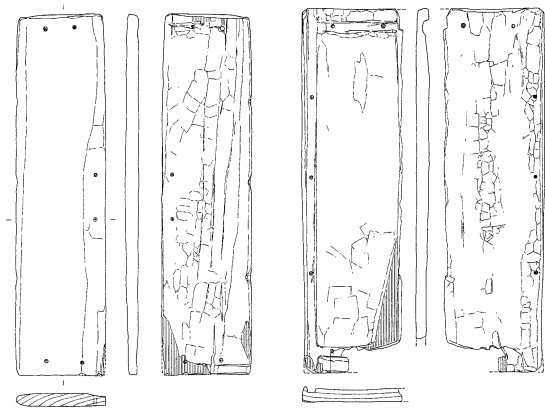
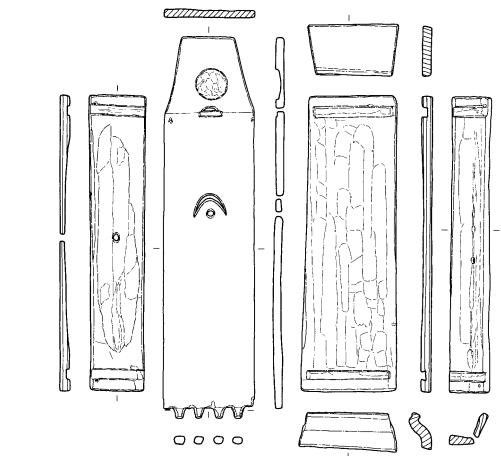
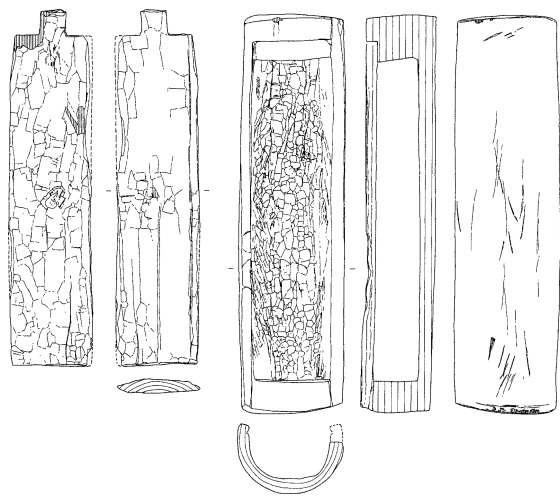
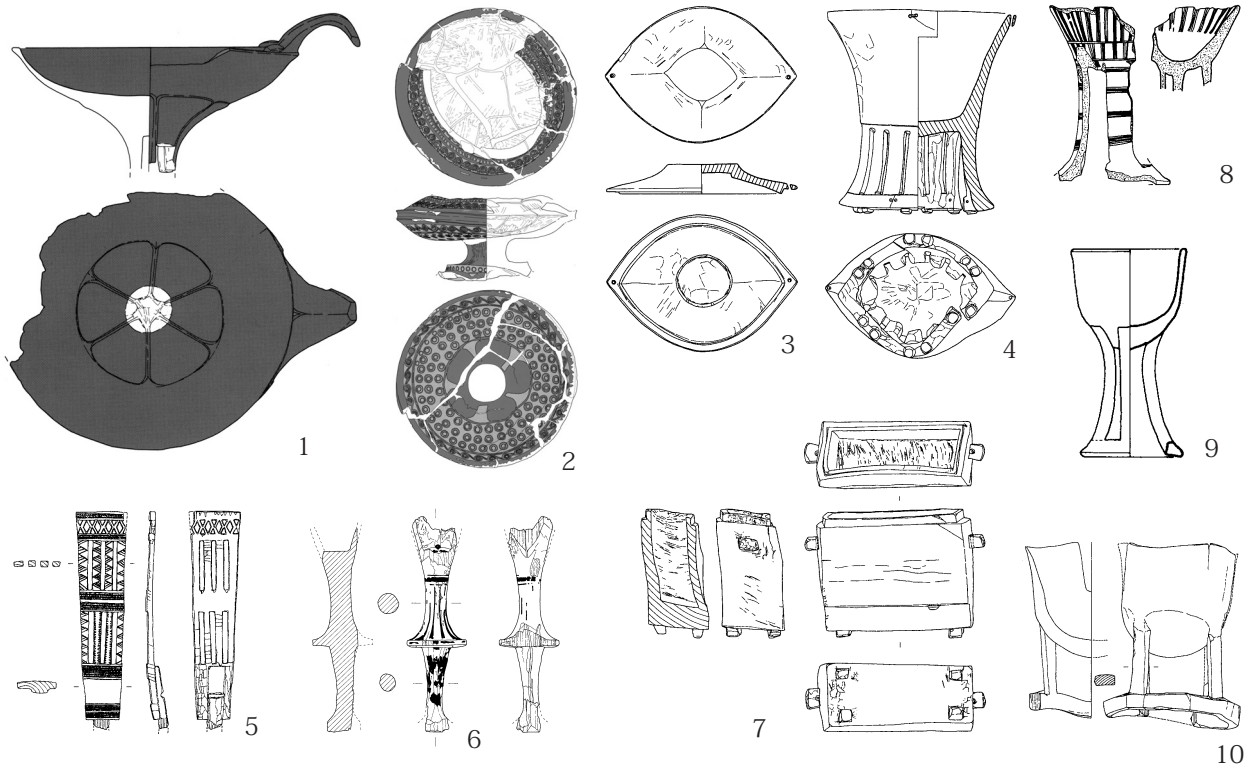

1～4：鳥取・青谷上寺地

5・7・10：岡山・南方（済生会）

6：佐賀・石木中高

図10 様々な形と装飾 (S=1/8)

8：佐賀・瓦町

9：佐賀・土生